

CAMBRO® GOBAG® YALITIMLI PAKET SERVİS ÇANTALARI

Hafif - doğa dostu, üstün performanslı yalıtım maddesi Genleştirilmiş Polipropilen kullanılarak yapılmıştır.

- Güçlü naylon doku.
- Yoğun yalıtım.
- Gıda kalitesini korumak için tasarlanmıştır.
- Dikili taşıma kayışları.
- Minimal saklama haznesi.



CAM GOBOX® PROFESYONELLER İÇİN YALITIMLI TAŞIMA KUTUSU



Doğa dostu, yüksek performanslı bir yalıtım maddesi olan genleştirilmiş polipropilenden yapılan Cam GoBox inanılmaz derecede hafiftir ve dağıtımları çok kolaylaştırır.

- Dört saatin üzerinde sıcaklığı korur.
- Saklama kabı olarak çok elverişlidir.
- Çoklu dağıtımlarda ve büyük etkinliklerde kullanımı uygundur.
- Kolayca istiflenebilir.
- En ekonomik seçenektir.



CAMBRO® GOBOX®

Çok Fonksiyonlu Kutu

BİR
SİSTEM

Sonsuz
Olasılıklar

4+ SAAT
Sıcaklık Tutma

Cambro
Münhasır

İşinizi 10 cm veya 20 cm
uzatıcılarla yeni zirvelere
taşıyın.

Kapağı ve uzatıcıyı çevirin düğün
pastaları gibi daha büyük veya ağır
eşyaların kolay yüklenmesi için.

Çevirin

MORE
INFG

StoreSafe
StaySafe

CAMBRO® GOBOX® ÇOK FONKSİYONLU KUTU

StoreSafe
StaySafe

Tek Sistem, Sonsuz Olanaklar!



EPPMFB	
KAPAK	1 EA
TABAN	1 EA
UZATICI 10 cm	—
UZATICI 20 cm	—



EPPMFBE1	
KAPAK	1 EA
TABAN	1 EA
UZATICI 10 cm	1 EA
UZATICI 20 cm	—



EPPMFBE2	
KAPAK	1 EA
TABAN	1 EA
UZATICI 10 cm	—
UZATICI 20 cm	1 EA



EPPMFBE12	
KAPAK	1 EA
TABAN	1 EA
UZATICI 10 cm	1 EA
UZATICI 20 cm	1 EA



EPPMFBE22	
KAPAK	1 EA
TABAN	1 EA
UZATICI 10 cm	—
UZATICI 20 cm	2 EA



EPPMFBE122	
KAPAK	1 EA
TABAN	1 EA
UZATICI 10 cm	1 EA
UZATICI 20 cm	2 EA

KOD	INT. BOYUTLAR G x U x Y	EXT. BOYUTLAR G x U x Y
EPP Çok Fonksiyonlu Kutu		
EPPMFB	52 x 52 x 12,5 cm	64,1 x 64,1 x 25,4 cm
EPPMFBE1	52 x 52 x 25,2 cm	64,1 x 64,1 x 35,4 cm
EPPMFBE2	52 x 52 x 35,2 cm	64,1 x 64,1 x 45,4 cm
EPPMFBE12	52 x 52 x 45,2 cm	64,1 x 64,1 x 55,4 cm
EPPMFBE22	52 x 52 x 65,2 cm	64,1 x 64,1 x 65,4 cm
EPPMFBE122	52 x 52 x 75,2 cm	64,1 x 64,1 x 75,4 cm
Aksesuarlar		
EPPMFE1	10 cm Uzatici	64,1 x 64,1 x 10 cm
EPPMFE2	20 cm Uzatici	64,1 x 64,1 x 20 cm
EPPIDS	Plastik Kimlik Etiketleri	—
CP2632	1/2 boy Camchiller®	26,5 x 32,5 x 3 cm
HP2632	1/2 boy Camwarmer®	26,5 x 32,5 x 3 cm
FR258	Dolu Sofra Takımı Rafı	İç yükseklik: 6,7 cm Dış yükseklik: 10,1 cm
Yalnızca EPP Adaptörü		
EPPMFBA	—	69,80 x 62,21 x 7,04 cm
CD4060 Dolly + EPP Adaptörü		
EPPMFBAPKG	—	—

Çok Fonksiyonlu Kutu Kutu Paketi: 1 EPPMFBAPKG Dolly + Adaptör Kutu Paketi: 2 kutu halinde gönderilir Kapak ve Taban Rengi: Siyah (110).
Uzatici Rengi: Gri (107). Camchiller Rengi: Buzul Mavisi (443). Camwarmer Renk: Ateş Kırmızısı (444). Sofra Takımı Raf Rengi: Yumuşak Gri (151)



MORE
INFC

CAM GOBOX® PROFESYONELLER İÇİN YALITIMLI TAŞIMA KUTUSU

Üstten Yüklenebilir GN Kutular

Üstten Yüklenebilir GN Kutular – Büyük Tutacaklar

DAHİLİ ETİKET ALANI

İsteğe bağlı olarak plastik menü etiketlerini yapıştırarak kolayca kutu içeriğini anlayabilir ve yönlendirme sağlayabilirsiniz. Cam GoBox üzerinde StoreSafe® etiketlerini de kullanabilirsiniz.



İSTİFLENEBİLİR

Birlikte taşınabilir ve aynı zamanda başlıca markalarla birlikte kullanıma uygundur.

GN KÜVETLERLE UYUMLU!

Cambro GN Küvetler ve Kapakları ile yemeklerinizi en ideal seviyede koruyun. Cambro GN küvetler yemeklerinizi ve taşıyıcınızı koruyarak HACCP uyumlu olmasını sağlar.



İSTEĞE BAĞLI APARATLAR

Soğuk etkisini artırmak için, isteğe bağlı olarak Camchiller® EPPCTLPKG aparatı ekleyebilirsiniz. Gömülü bölmeler gıdaların yoğuşmasını engeller ve soğuğun geçişini destekler.



ERGONOMİK TUTACAKLAR

Rahat tutacaklar sayesinde EPP180LH GoBox kolayca ve güvenle taşınabilir.

KOLAY YÜKLEME VE BOŞALTIMA

İç taraftaki girintiler yükleme ve boşaltma işlemlerini hem GN 1/1 hem de GN 1/2 Küvetler için çok kolay hale getirir. Düz iç duvarlar sayesinde küvetler taşıyıcının içerisine istif edilebilir.



CAM GOHEAT™

Fişe takıldıktan sadece 10 dakika sonra 75°C sıcaklığa ulaşır. Yalıtımlı taşıyıcınızın dibine yerleştirebilir ya da sıcak yemeklerinizi masa üstünde, tezgahta veya büfede sergilemek için kullanabilirsiniz.

YALITIM SÜRESİ
4+ Saat



CAM GOBOX® YALITIMLI TAŞIMA KUTULARI – ÜSTTEN YÜKLEMELİ GN KUTULAR

Yarım Boy GN Küvetler İçin (GN 1/2)



EPP260

15 cm derinliğinde küvet kapasitelidir*

DIŞ HACİM: U 39 x G 33 x Y 25,7 cm

İÇ HACİM: U 33 x G 27 x Y 19,3 cm

BİRİM AĞIRLIĞI: 0,62 kg

HACİM: 16,9 L

Kutu Adedi: 1 Renk: Siyah (110).



EPP280 Kayışsız

20 cm derinliğinde küvet kapasitelidir*

DIŞ HACİM: U 39 x G 33 x Y 31,6 cm

İÇ HACİM: U 33 x G 27 x Y 25,3 cm

BİRİM AĞIRLIĞI: Tutacak ile birlikte 0,7 kg / 0,8 kg

HACİM: 22,3 L

Kutu Adedi: 1 Renk: Siyah (110).



EPP280BKST Siyah Kayışlı

EPP280RDST Kırmızı Kayışlı

20 cm derinliğinde küvet kapasitelidir*

DIŞ HACİM: U 39 x G 33 x Y 31,6 cm

İÇ HACİM: U 33 x G 27 x Y 25,3 cm

BİRİM AĞIRLIĞI: Tutacak ile birlikte 0,7 kg / 0,8 kg

HACİM: 22,3 L

Kutu Adedi: 1 Renk: Siyah (110).

Tam Boyutlu (GN 1/1) ya da Yarı Boyutlu (GN 1/2) Yemek Kapları



EPP140

10 cm derinliğinde küvet kapasitelidir*

DIŞ HACİM: U 60 x G 40 x Y 20,7 cm

İÇ HACİM: U 53,8 x G 33,8 x Y 14,5 cm

BİRİM AĞIRLIĞI: 0,91 kg

HACİM: 26 L

Kutu Adedi: 1 Renk: Siyah (110).



EPP160 / EPP160CL renkli kapaklı

15 cm derinliğinde küvet kapasitelidir*

DIŞ HACİM: U 60 x G 40 x Y 25,7 cm

İÇ HACİM: U 53,8 x G 33,8 x Y 19,5 cm

BİRİM AĞIRLIĞI: 1,07 kg

HACİM: 35,5 L

Kutu Adedi: 1 EPP160 kapak Renk: Siyah (110).
EPP160CL kapak renkleri: Cambro Kırmızı (365),
Turuncu (363), Sarı (361), Lim (360), Soğuk Mavi (362).

EPP180 / EPP180CL renkli kapaklı

20 cm derinliğinde küvet kapasitelidir*

DIŞ HACİM: U 60 x G 40 x Y 31,6 cm

İÇ HACİM: U 53,8 x G 33,8 x Y 25,4 cm

BİRİM AĞIRLIĞI: 1,2 kg

HACİM: 46 L

Kutu Adedi: 1 EPP180 kapak Renk: Siyah (110).
EPP180CL kapak renkleri: Cambro Kırmızı (365),
Turuncu (363), Sarı (361), Lim (360), Soğuk Mavi (362).



EPP180S

20 cm derinliğinde küvet kapasitelidir*

DIŞ HACİM: U 60 x G 40 x Y 31,6 cm

İÇ HACİM: U 53,8 x G 33,8 x Y 25,4 cm

BİRİM AĞIRLIĞI: 1,13 kg

HACİM: 43 L

Kutu Adedi: 1 Renk: Siyah (110).



EPP180XLT

20 cm derinliğinde küvet kapasitelidir*

DIŞ HACİM: U 61 x G 43,1 x Y 39,1 cm

İÇ HACİM: U 54,8 x G 36,8 x Y 32 cm

BİRİM AĞIRLIĞI: 1,45 kg

HACİM: 64,5 L

Kutu Adedi: 1 Renk: Siyah (110).



EPP180LH

20 cm derinliğinde küvet kapasitelidir*

DIŞ HACİM: U 68 x G 40 x Y 32,1 cm

İÇ HACİM: U 53,8 x G 35,5 x Y 25,5 cm

BİRİM AĞIRLIĞI: 1,2 kg

HACİM: 46 L

Kutu Adedi: 1 Renk: Siyah (110).

*Ya da dengi

CAM GOBOX® YALITIMLI TAŞIMA KUTULARI – ÖNDEN YÜKLEMELİ GN KUTULAR



SIZDIRMAYA DAYANIKLI
Dahili yoğuşma engeli önden yüklemeli kutuların sızdırma yapmasını engeller.



4 TARAFLI TUTUŞ
İnce düşünülerek tasarlanmış, üst kısımda bulunan tutacaklar sayesinde önden yüklemeli modeller dört taraftan da kolaylıkla taşınabilir.

DAHİLİ ETİKET ALANI
Plastik menü etiketlerini (EPP300 ve EPP400 ile birlikte verilir) yapıştırarak kolayca kutu içeriğini anlayabilir ve yönlendirme sağlayabilirsiniz. StoreSafe® etiketlerini de Cam GoBox ile kullanabilirsiniz.

HAFIF AÇILIŞ VE KAPANIŞ
Eğimli köşeler sayesinde kapılar kolayca kapanıp kilitlenebilir. Dayanıklı mandallar uzun süre kullanılabilir.



270° TAM ERİŞİM
Dayanıklı menteşeler ve mandallar kapıların 270° açılmasını sağlar ve önden yüklemeli kutunun yan tarafına doğru açılarak ürünlere kolayca erişilmesini mümkün kılar. Mandallar taşıma sırasında kapının güvenli bir biçimde kapalı kalmasını sağlar.



BİR ARADA TAŞINABİLME
Cam GoBox ürünleri birbirine entegre şekilde taşınabilir.

ISI KORUMA AKSESUARLARI
Önden yüklemeli Cam GoBox Taşıyıcılar, istenirse aynı anda GN 1/1 Yemek Kabı ve Camwarmer® ya da Camchiller® seçeneklerinden birini taşıyabilecek şekilde tasarlanmıştır.

YALITIM SÜRESİ
4+ Saat



Not: En iyi sonuçlar 82° ve 88°C arasında alınabilir. 120°C üzerinde metal yemek kaplarının yüklenmesi taşıyıcıya zarar verir.

CAM GOBOX® YALITIMLI TAŞIMA KUTULARI— ÖNDEN YÜKLEMELİ GN KUTULAR

ÖNDEN YÜKLEMELİ GN KUTULAR

Tam Boy GN Küvetler İçin (GN 1/1)



EPP300

10 cm derinliğinde 3 GN küvet kapasitelidir*

DIŞ HACİM: U 64 x G 44 x Y 47,5 cm

İÇ HACİM: U 53,5 x G 33 x Y 37 cm

BİRİM AĞIRLIĞI: 3,2 kg

HACİM: 60 L

Kutu Adedi: 1 Renk: Siyah (110).



EPP400

10 cm derinliğinde 4 GN küvet kapasitelidir*

DIŞ HACİM: U 64 x G 44 x Y 62,5 cm

İÇ HACİM: U 53,5 x G 33 x Y 52,5 cm

BİRİM AĞIRLIĞI: 3,9 kg

HACİM: 86 L

Kutu Adedi: 1 Renk: Siyah (110).

*Ya da dengi

CAM GOBOX® KAPASİTE KILAVUZU

EPP140 (GN 1/1)

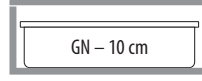

EPP160 (GN 1/1) & EPP260 (GN 1/2)

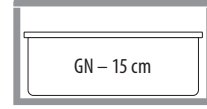
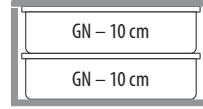
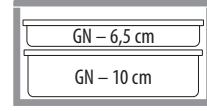
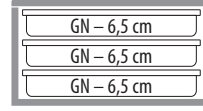

EPP180 (GN 1/1) & EPP280 (GN 1/2)

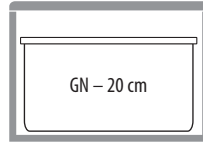
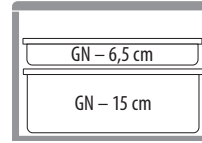
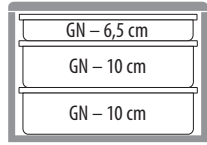
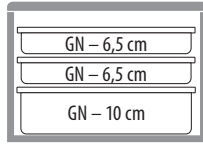
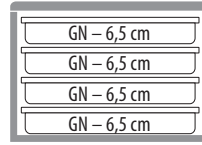

EPP180S

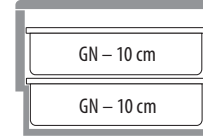
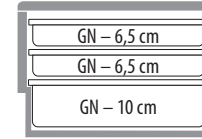

Kendine özgü tasarımı iç içe entegrasyonu destekler ve 30% daha fazla saklama alanı sağlar.

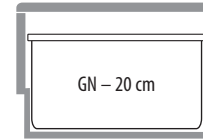
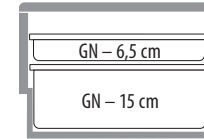

EPP300 (GN 1/1)

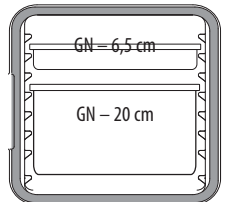
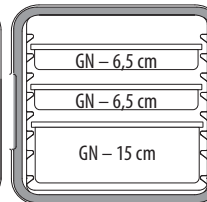
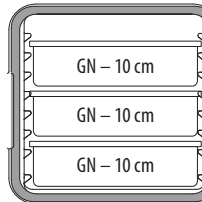
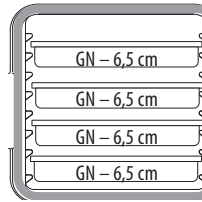

EPP400 (GN 1/1)

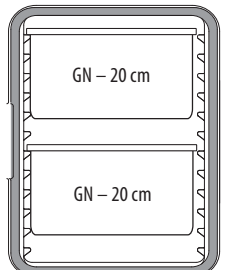
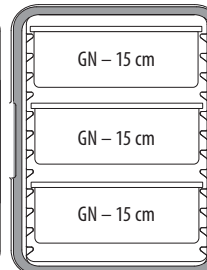
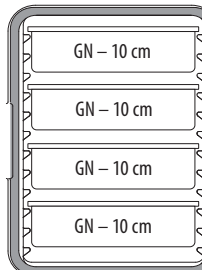
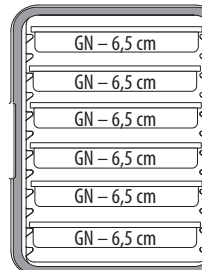

CAM GOBOX® GN AKSESUARLARI

Camchillers®

Camchiller modelleri (Soğuk plakalar) gıdaların soğuk kalma süresini artırmak üzere tasarlanmıştır. Tek yapmanız gereken bir gece düz vaziyette dondurmak ve taşıyıcınızın en üst kısmına yerleştirmek.



CP3253

EPP140, EPP160, EPP160CL, EPP180, EPP180CL, EPP180LH, EPP300, EPP400 modelleri için Camchiller GN 1/1

U 53 x G 32,5 x Y 3 cm

BİRİM AĞIRLIĞI: 3,9 kg

Kutu Adedi: 1 Renk: Buz Mavisi (443).



CP2632

EPP260, EPP280, EPP280BKST, EPP280RDST modelleri için Camchiller GN 1/2

U 32,5 x G 26,5 x Y 3 cm

BİRİM AĞIRLIĞI: 1,75 kg

Kutu Adedi: 1 Renk: Buz Mavisi (443).

Camwarmers®

Camwarmer modelleri (Sıcak plakalar) gıdaların sıcak kalma süresini artırmak üzere tasarlanmıştır. 40 dakika boyunca sıcak su içerisinde bekletin ve sonrasında taşıyıcınızın tabanına yerleştirin.



HP3253

EPP140, EPP160, EPP160CL, EPP180, EPP180CL, EPP180LH, EPP300, EPP400 modelleri için Camwarmer GN 1/1

U 53 x G 32,5 x Y 3 cm

BİRİM AĞIRLIĞI: 3,9 kg

Kutu Adedi: 1 Renk: Ateş Kırmızısı (444).



HP2632

EPP260, EPP280, EPP280BKST, EPP280RDST modelleri için Camwarmer GN 1/2

U 32,5 x G 26,5 x Y 3 cm

BİRİM AĞIRLIĞI: 1,75 kg

Kutu Adedi: 1 Renk: Ateş Kırmızısı (444).

Camchiller Inserts

Gömülü bölmeler gıdaların yoğuşmasını engeller ve soğuk geçişini destekler.



EPPCTS

Standart Camchiller Aparatı EPP140, EPP160, EPP160CL, EPP180, EPP180CL, EPP180LH, EPP300, ve EPP400

DİŞ HACİM: U 60 x G 40 x Y 8,7 cm

İÇ HACİM: U 53,7 x G 33,7 x Y 3,4 cm

BİRİM AĞIRLIĞI: 0,37 kg

Kutu Adedi: 1 Renk: Siyah (110).



EPPCTL

EPP180LH için Camchiller Aparatı

DİŞ HACİM: U 68 x G 40 x Y 8,7 cm

İÇ HACİM: U 53,7 x G 33,7 x Y 3,4 cm

BİRİM AĞIRLIĞI: 0,37 kg

Kutu Adedi: 1 Renk: Siyah (110).

Cam GoHeat™

Fişe takıldıktan sadece 10 dakika sonra 75°C sıcaklığa ulaşır. Yalıtımlı taşıyıcınızın dibine yerleştirebilir ya da sıcak yemeklerinizi masa üstünde, tezgahta veya büfede sergilemek için kullanabilirsiniz.



CGH100WUK 100W, 230V* UK

CGH200WUK 200W, 230V* UK

CGH100WEU 100W, 230V* EU

CGH200WEU 200W, 230V* EU

CGH1W12VCAR 100W, 12V - 14,2V Otomatik

U 49,5 x G 28,5 x Y 1,2 cm

BİRİM AĞIRLIĞI: 1,1 kg

Kutu Adedi: 1 Renk: Gümüş (486).

*220-240 volt alternatif akım.

Camchiller Aksesuarları



EPPCTSPKG110

Üstten yüklemeli Camchiller ve Aparatı aynı pakette EPP180 ve EPP160 içerisinde mevcuttur.

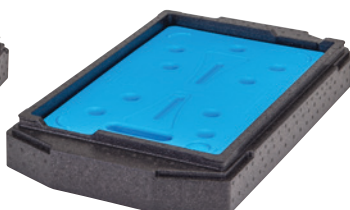

EPPCTLPKG110

Üstten yüklemeli Camchiller ve Aparatı aynı pakette EPP180LH içinde mevcuttur.

ThermoBarrier®

Önden yüklemeli taşıyıcınızın içerisindeki sıcak veya soğuk havanın yoğunluğunu koruyabilmek üzere tasarlanmıştır. Taşıma Arabanızın veya saklama kutunuzun içerisinden çıkardığınız küvetlerden boşalan alanları daraltmak ve daha verimli yalıtım sağlamak için kullanabilirsiniz.



EPP3253DIV

ThermoBarrier, EPP300 ve EPP400 ile uyumludur

U 53 x G 32,7 x Y 3,7 cm

BİRİM AĞIRLIĞI: 0,37 kg

Kutu Adedi: 1 Renk: Siyah (110).

CAM GOBOX® GN AKSESUARLARI

Cam GoBox Separatör



New!

(2)EPP180RB +
(1)EPP180BD

EPP180RB

EPP180 ile uyumlu

U 53,8 x G 25,4 x Y 32,8 cm

BİRİM AĞIRLIĞI: 3,9 kg

Kutu Adedi: 1 Renk: Siyah (110).

EPP180BD

EPP180 ile uyumlu

U 30,6 x G 26,5 x Y 1,9 cm

BİRİM AĞIRLIĞI: 1,75 kg

Kutu Adedi: 1 Renk: Siyah (110).

Renkli Kapaklar

İçeriğin kolayca anlaşılması ve yönlendirilebilmesi için renkli kapakları kullanın.



EPP3253LID

EPP140, EPP160, EPP160CL, EPP180, EPP180CL, EPP180S ile uyumlu renkli kapaklar

U 60 x G 40 x Y 3,4 cm

BİRİM AĞIRLIĞI: 0,28 kg

Kutu Adedi: 1 Renk: Cambro Kırmızı (365), Turuncu (363), Sarı (361), Lim (360), Soğuk Mavi (362), Siyah (110).

Cam GoBox Yükseltici Aksesuar



New!

EPPEXT

GN 1/1 Üstten Yükleme Tasarımları ile uyumlu 10cm yükseltici

DIŞ HACİM: U 59,4 x G 39,9 x Y 9,9 cm

İÇ HACİM: U 53,8 x G 33,8 cm

BİRİM AĞIRLIĞI: 0,24 kg

Kutu Adedi: 1 Renk: Siyah (110).

Go Box'ı 10cm fazladan uzatarak daha fazla alan kazanabilirsiniz.

Camdolly®



CD3253EPP

Camdolly, GN 1/1 Cam GoBox ile uyumludur, 4 tekeri ve 2 freni bulunur.

DIŞ HACİM: U 69,2 x G 42,6 x Y 16,7 cm

İÇ HACİM: U 61,8 x G 41 cm

BİRİM AĞIRLIĞI: 4,5 kg

TAŞIMA KAPASİTESİ: 250 kg

İSTEĞE BAĞLI TAŞIMA KAYIŞI: 400STP, 381 cm uzunluğunda kayış

Kutu Adedi: 1 Camdolly Renk: Sıcak Kırmızı (158).
400STP Renk: Beige (000).

Çevirmeli Kapak

Flip Kapak, çapraz kontaminasyon noktalarını azaltırken kolay erişim sağlar.



New!

EPPFLID

Flip Kapak EPP140, EPP160/160CL, EPP180/180CL/180LH/180S'ye uyur

DIŞ HACİM: U 60 x G 40 x Y 31,6 cm

İÇ HACİM: U 53,8 x G 33,8 x Y 25,4 cm

BİRİM AĞIRLIĞI: 1,2 kg

Kutu Adedi: 1 Renk: Siyah (110).

Plastik İsim Etiketleri



EPPID5

Plastik İsim Etiketleri tüm Cam GoBox modelleri ile uyumludur

Kutu Adedi: 1 Renk: (000).

CAM GOBOX® 4060 YALITIMLI TAŞIMA KUTULARI – ÇOK AMAÇLI ÖNDEN YÜKLENEBİLİR KUTU - 60 X 40 CM

ÜST ÜSTE İSTİFLENEBİLİR
İstiflenebilir ve aynı zamanda başlıca markalarla birlikte kullanıma uygundur.

KAPAĞI AÇMADAN İÇİNDE NE OLDUĞUNU GÖRÜN!

Plastik menü etiketlerini kutu üzerindeki alana yapıştırarak kolayca içeriği anlayabilir ve yönlendirme sağlayabilirsiniz. Suda çözünen StoreSafe® etiketlerini de Cam Gobox ile kullanabilirsiniz.

270° TAM ERİŞİM

Dayanıklı menteşeler ve mandallar kapıların 270° açılmasını sağlar ve önden yüklemeli kutunun yan tarafına doğru açılarak ürünlere kolayca erişilmesini mümkün kılar. Mandallar taşıma sırasında kapının güvenli bir biçimde kapalı kalmasını sağlar.



4 TARAFI TUTUŞ

İnce düşünülerek tasarlanmış, üst kısımda bulunan tutacaklar sayesinde önden açılan modeller dört taraftan da kolaylıkla taşınabilir.

ÖZGÜN TASARIM

Yoğunlaşmaya bağlı üstten damlamaları engellemek ve ısının taşıyıcı içerisinde dengeli dağılmasını sağlamak amacıyla, soğuk ve sıcak plakalar için ayrılan bölümler iç arka duvara yerleştirilmiştir.

HAFİF AÇILIŞ VE KAPANIŞ

Eğimli köşeler sayesinde kapılar kolayca kapanıp kilitlenebilir. Dayanıklı mandallar uzun süre kullanılabilir.

SIZDIRMAYA DAYANIKLI

Dahili yoğunlaşma engeli önden yüklemeli kutuların sızdırma yapmasını engeller.

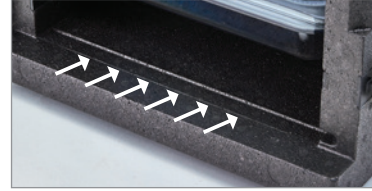

Önden Yüklemeli Raylı Kutular

Önden yüklemeli raylı kutular 60 x 40 cm ebatlarındaki kapları, tepsi ve tabakları güvenli bir şekilde taşımak için tasarlanmıştır.



EPP4060F6R

6 Raylı Taşıyıcı

DİŞ HACİM: U 77 x G 54 x Y 68,7 cm

İÇ HACİM: U 61,5 x G 41 x Y 58,5 cm

RAY ARALIĞI: 6 cm

BİRİM AĞIRLIĞI: 6,34 kg

HACİM: 126 L

Kutu Adedi: 1 Renk: Siyah (110).



EPP4060F9R

9 Raylı Taşıyıcı

DİŞ HACİM: U 77 x G 54 x Y 68,7 cm

İÇ HACİM: U 61,5 x G 41 x Y 58,5 cm

RAY ARALIĞI: 3,5 cm

BİRİM AĞIRLIĞI: 6,6 kg

HACİM: 126 L

Kutu Adedi: 1 Renk: Siyah (110).

YALITIM SÜRESİ
4+ Saat



Not: En iyi sonuçlar 82° ve 88°C arasında alınabilir. 120°C üzerinde metal yemek kaplarının yüklenmesi taşıyıcıya zarar verir.

CAM GOBOX® PROFESYONEL SEVİYE YALITIMLI TAŞIYICILAR – ÖNDEN YÜKLEMELİ GN KUTULAR

Raysız Önden Yüklemeli Kutu

Raysız, çok amaçlı taşıyıcılar 60 x 40 cm ebatlarında sarılı veya önceden paketlenmiş yiyecekleri taşımak amacıyla tasarlanmıştır. Bu taşıyıcı isteğe bağlı olarak ayarlanabilir paslanmaz çelikten raylar EPP4060FPR1* eklenmek üzere modifiye edilebilir ve böylece 60 x 40 cm ebatındaki kasalar, pişirme kapları ve tepsiler aynı taşıyıcıya yüklenebilir.



EPP4060FNR

DIŞ HACİM: U 77 x G 54 x Y 68,7 cm

İÇ HACİM: U 61,5 x G 41 x Y 58,5 cm

BİRİM AĞIRLIĞI: 6,1 kg

HACİM: 155 L

Kutu Adedi: 1 Renk: Siyah (110).

*İlave raylar satın alınabilir ve eklenebilir.
Aksesuarlar sayfasına göz atınız.

Ayarlanabilir Raylı Önden Yüklemeli Kutu

Bu çok amaçlı taşıyıcı 2 adet ayarlanabilir, paslanmaz çelik ray içermektedir.* Bu özel tasarım kullanıcıya 60 x 40 cm ebatlarında kasaların yanı sıra, pişirme kapları ve tepsileri aynı anda taşıma esnekliği sunar.



EPP4060FADJR

DIŞ HACİM: U 77 x G 54 x Y 68,7 cm

İÇ HACİM: U 61,5 x G 41 x Y 58,5 cm

BİRİM AĞIRLIĞI: 8,17 kg

HACİM: 155 L

Kutu Adedi: 1 Renk: Siyah (110).

*İlave raylar satın alınabilir ve eklenebilir.
Aksesuarlar sayfasına göz atınız.



CAM GOBOX® 4060 PROFESYONEL SEVİYE YALITIMLI TAŞIYICI—

60 X 40 CM KASALAR İÇİN ÜSTTEN YÜKLEMELİ KUTU

60 x 40 cm ebatlarındaki üstten yüklemeli taşıyıcılar hafif olmasının yanı sıra sıcak ve soğuk gıdaları 4+ saat boyunca güvende tutmak üzere tasarlanmıştır. Pişirme kasaları ve benzeri eşyaları taşımak üzere tasarlanmış olan 60 x 40 cm ebatlarındaki GoBox, ısı korumasını artırmak üzere Camchiller® soğutucu ve Camwarmer® ısıtıcının eklenebileceği bir hazneye sahiptir. Ergonomik, gömülü tutacaklar sayesinde kolayca taşınabilir.



Birlikte taşınabilir ve aynı zamanda başlıca markalarla birlikte kullanıma uygundur.

Gömülü tutacaklar taşımayı ve saklamayı kolaylaştırır.

Plastik menü etiketlerini kutu üzerindeki alana yapıştırarak kolayca içeriği anlayabilir ve yönlendirme sağlayabilirsiniz. Cam GoBox üzerinde StoreSafe® etiketlerini de kullanabilirsiniz.



EPP4060T200

20 cm Derinliğinde Üstten Yüklemeli Kutu

DİŞ HACİM: U 69 x G 49 x Y 27 cm

İÇ HACİM: U 62,5 x G 42,5 x Y 20,5 cm

BİRİM AĞIRLIĞI: 1,4 kg

HACİM: 53 L

Kutu Adedi: 1 Renk: Siyah (110).



EPP4060T300

30 cm Derinliğinde Üstten Yüklemeli Kutu

DİŞ HACİM: U 69 x G 49 x Y 37 cm

İÇ HACİM: U 62,5 x G 42,5 x Y 30,5 cm

BİRİM AĞIRLIĞI: 1,7 kg

HACİM: 80 L

Kutu Adedi: 1 Renk: Siyah (110).

SICAKLIK KORUMASI

4+ Saat



CAM GOBOX® 4060 AKSESUARLARI

Camchiller®

Camchiller modeli (Soğuk plaka) gıdaların soğuk kalma süresini artırmak üzere tasarlanmıştır. Tek yapmanız gereken, ürünü geceden düz bir şekilde dondurmak ve sonrasında taşıyıcınız üstten yüklemeli ise üst kısmına, önden yüklemeli ise arka kısmına yerleştirmek.

CP3253

Camchiller GN 1/1 tüm Cam GoBox 4060 modelleri ile uyumludur

U 53 x G 32,5 x Y 3 cm

BİRİM AĞIRLIĞI: 3,9 kg

Kutu Adedi: 1 Renk: Buz Mavisi (443).



Camwarmer®

Camwarmer modeli (Sıcak plaka) gıdaların sıcak kalma süresini artırmak üzere tasarlanmıştır. 40 dakika boyunca sıcak suda bekletin ve sonrasında eğer kutunuz üstten yüklemeliyse taban kısmına, önden yüklemeliyse arka kısmına yerleştiriniz.

HP3253

Camwarmer GN 1/1 tüm Cam GoBox 4060 modelleri ile uyumludur

U 53 x G 32,5 x Y 3 cm

BİRİM AĞIRLIĞI: 3,25 kg

Kutu Adedi: 1 Renk: Ateş Kırmızısı (444).



Cam GoBox 60x40 Genişletici

Büyük boyutlu eşyaları sığdırmak için üstten yüklemeli GoBox'ınıza 10 cm ekleyin.

EPP4060EXT

10 cm Genişletici EPP4060T200, EPP4060T300'e uyur

U 68,7 x G 48,7 x Y 10,1 cm

BİRİM AĞIRLIĞI: 0,30 kg

Kutu Adedi: 1 Renk: Siyah (110).



Cam GoHeat™

Fişe takıldıktan sadece 10 dakika sonra 75°C sıcaklığa ulaşır. Yalıtımlı taşıyıcınızın dibine yerleştirebilir ya da sıcak yemeklerinizi masa üstünde, tezgahta veya büfede sergilemek için kullanabilirsiniz.

CGH100WUK 100W, 230V* UK

CGH200WUK 200W, 230V* UK

CGH100WEU 100W, 230V* EU

CGH200WEU 200W, 230V* EU

CGH1W12VCAR 100W, 12V - 14,2V Otomatik

U 49,5 x G 28,5 x Y 1,2 cm

BİRİM AĞIRLIĞI: 1,1 kg

Kutu Adedi: 1 Renk: Gümüş (486).

*220-240 volt alternatif akım.



EPP4060FPR1 için Ray Seti

2 ayarlanabilir paslanmaz çelik raydan oluşan set, aynı taşıyıcı içerisinde daha fazla ürün taşımak üzere ayrıca satın alınabilir.

EPP4060FAR

2'li ayarlanabilir paslanmaz çelik ray seti

U 60 x G 3 x Y 3 cm

BİRİM AĞIRLIĞI: 0,42 kg

Kutu Adedi: 1 Renk: Gümüş (000).

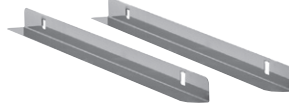

EPP4060FNR için Ayarlanabilir Ray Aparatı

Paslanmaz çelik çerçeveler ve 2'li ray seti, kullanıcının ray boşluklarını ihtiyacına göre ayarlayabileceği bir esneklik sunmak üzere tasarlanmıştır.

EPP4060FPR1

Paslanmaz Çelik çerçeve ve 2'li ray seti

U 60 x G 1 x Y 58 cm

BİRİM AĞIRLIĞI: 2,07 kg

Kutu Adedi: 1 Renk: Gümüş (000).



Cam GoBox 4060 için Camdolly Taşıma Arabası

CD4060EPP

Camdolly, GN 4060 Cam GoBox ile uyumludur, 4 tekeri ve 2 freni bulunur

DIŞ HACİM: U 71 x G 51 x Y 16,7 cm

İÇ HACİM: U 70 x G 50 cm

BİRİM AĞIRLIĞI: 5,27 kg

TAŞIMA KAPASİTESİ: 250 kg

Kutu Adedi: 1 Renk: Sıcak Kırmızı (158).



Plastik İsim Etiketleri

EPPIDS

Plastik İsim Etiketleri tüm Cam GoBox modelleri ile uyumludur

Kutu Adedi: 1 Renk: (000).



CAM GOBOX® YALITIMLI TAŞIMA KUTULARI – ÜSTTEN YÜKLEMELİ PIZZA TAŞIMA KUTUSU

Havalandırma deliği
pizza hamurunun çıtırliğini
koruması için buharı atar.

33 x 33 boyutlarda
mevcuttur.
boyutundaki pizza
kutuları içindir.



İki ila sekiz pizza alabilecek
şekilde farklı boyutlarda
mevcuttur.



EPPZ35100 Kayışsız

Cam GoBox Üstten Yüklemeli 10 cm Uzunluğunda Pizza Taşıyıcı

DIŞ HACİM: U 41 x G 41 x Y 17,4 cm

İÇ HACİM: U 35 x G 35 x Y 10 cm

BİRİM AĞIRLIĞI: 0,68 kg

KAPASİTE*: 2 pizza

Kutu Adedi: 1 Renk: Siyah (110).



EPPZ35175 Kayışsız
EPPZ35175BST Siyah Kayışlı
EPPZ35175RST Kırmızı Kayışlı

Cam GoBox Üstten Yüklemeli 17,5 cm Uzunluğunda Pizza Taşıyıcı

DIŞ HACİM: U 41 x G 41 x Y 24,9 cm

İÇ HACİM: U 35 x G 35 x Y 17,5 cm

BİRİM AĞIRLIĞI: 0,82 kg / Kayış ile birlikte 0,89 kg

KAPASİTE*: 4 pizza

Kutu Adedi: 1 Taşıyıcı Renk: Siyah (110).



EPPZ35265 Kayışsız
EPPZ35265BST Siyah Kayışlı
EPPZ35265RST Kırmızı Kayışlı

Cam GoBox Üstten Yüklemeli 26,5 cm Uzunluğunda Pizza Taşıyıcı

DIŞ HACİM: U 41 x G 41 x Y 33,9 cm

İÇ HACİM: U 35 x G 35 x Y 26,5 cm

BİRİM AĞIRLIĞI: 1 kg / Kayış ile birlikte 1,07 kg

KAPASİTE*: 6 pizza

Kutu Adedi: 1 Taşıyıcı Renk: Siyah (110).



EPPZ35330 Kayışsız
EPPZ35330BST Siyah Kayışlı
EPPZ35330RST Kırmızı Kayışlı

Cam GoBox Üstten Yüklemeli 33 cm Uzunluğunda Pizza Taşıyıcı

DIŞ HACİM: U 41 x G 41 x Y 40,4 cm

İÇ HACİM: U 35 x G 35 x Y 33 cm

BİRİM AĞIRLIĞI: 1,23 kg / Kayış ile birlikte 1,3 kg

KAPASİTE*: 8 pizza

Kutu Adedi: 1 Taşıyıcı Renk: Siyah (110).

YALITIM SÜRESİ
4+ Saat

*ile 33 x 33 x 4 cm pizza kutusu kapasitelidir.



CAM GOBOX® YALITIMLI TAŞIMA KUTULARI –

İÇECEK TAŞIYICISI, MEŞRUBAT TUTUCU VE KAYIŞLI EPP280



12 adet 750 mL. uzunluğunda şarap şişesi benzeri şişe ya da 12 adet 1,5 litrelik plastik şişe taşımak üzere tasarlanmıştır.

Plastik, rahat bir taşıma kayışı ile birlikte gelir.

EPPBEVBKST

EPPBEVRDST



EPP280RDST

İçecek Taşıyıcı



EPPBEVBKST Siyah Kayışlı
EPPBEVRDST Kırmızı Kayışlı

DIŞ HACİM: U 42 x G 33,5 x Y 42 cm

İÇ HACİM: U 35,8 x G 27,3 x Y 36,7 cm

BİRİM AĞIRLIĞI: 1,02 kg

KAPASİTE: 35 L

Kutu Adedi: 1 Taşıyıcı Renk: Siyah (110).

EPP280 Kayışlı



EPP280BKST Siyah Kayışlı
EPP280RDST Kırmızı Kayışlı

DIŞ HACİM: U 39 x G 33 x Y 31,6 cm

İÇ HACİM: U 33 x G 27 x Y 25,3 cm

BİRİM AĞIRLIĞI: 0,8 kg

KAPASİTE: 22,3 L

Kutu Adedi: 1 Taşıyıcı Renk: Siyah (110).

Meşrubat Taşıyıcı

Sıcak veya soğuk içeceklerin rahatlıkla taşınabilmesi için modüler meşrubat taşıyıcı. İç içe geçerek birleşen birimler sayesinde tek bir EPP180 içinde 15 adede kadar içecek koyulabilir. 350-750 mL aralığında sıcak/soğuk bardaklar taşınabilir.

KOD	AÇIKLAMA	İÇECEK KAPASİTESİ
EPPBEVH1	Tek taşıyıcı	3
EPPBEVH2	2 taşıyıcı seti	6
EPPBEVH5	5 taşıyıcı seti	15

Diş Hacim: U 11,4 x G 32,5 x Y 12,5 cm

Kutu Adedi: 1 Renk: Siyah (110).

GOBOX KOD	BARDAK SAYISI	TAŞIYICI SAYISI
EPP180	15 (tek katman*) 30 (çift katman**)	5 (tek) 10 (çift)
EPP160	15	5
EPP140	15	5
EPP280	6	2
EPP260	6	2

*Sıcak bardaklar için tek katman önerilir. Taşıma esnasında dökülmemesi için bardak kapağı kullanın.

**Çift katman sadece 350 mL veya daha küçük bardaklarda mümkün.

Konik bölmeler birden çok bardak boyutuna uygundur: Dipte 7,1 cm genişlik tepede 8,9 cm genişliğe ulaşır.



YALITIM SÜRESİ
4+ Saat



EPP

CAM GOBOX® YALITIMLI TAŞIMA KUTULARI – ÜSTTEN YÜKLEMELİ ÇOK AMAÇLI KUTULAR



Birlikte taşınabilir ve aynı zamanda başlıca markalarla birlikte kullanıma uygundur.



Tek kullanımlık kaplar veya 5 litre boyutunda dondurma kaplarını taşımak için tasarlanmıştır.

KOLAY YÜKLEME VE BOŞALTIMA
İç taraftaki girintiler yükleme ve boşaltma işlemlerini hem GN 1/1 hem de GN 1/2 Kuvvetler için çok kolay hale getirir. Düz iç duvarlar sayesinde kaplar taşıyıcının içerisine istiflenebilir.

Plastik menü etiketlerini kutu üzerindeki alana yapıştırarak kolayca içeriği anlayabilir ve yönlendirme sağlayabilirsiniz. Suda çözünen StoreSafe® etiketlerini de Cam Gobox ile kullanabilirsiniz.

Gömülü tutacaklar taşımayı ve saklamayı kolaylaştırır.



EPP180X

20,5 cm derinliğinde Tek Kullanımlık ve Dondurma Kapları İçin

DIŞ HACİM: U 61 x G 43 x Y 27 cm

İÇ HACİM: U 54,8 x G 36,8 x Y 20 cm

BİRİM AĞIRLIĞI: 1,18 kg

HACİM: 41 L

Kutu Adedi: 1 **Renk:** Siyah (110).



EPP180XL

25 cm derinliğinde Tek Kullanımlık ve Dondurma Kapları İçin

DIŞ HACİM: U 61 x G 43 x Y 32 cm

İÇ HACİM: U 54,8 x G 36,8 x Y 25 cm

BİRİM AĞIRLIĞI: 1,33 kg

HACİM: 50,5 L

Kutu Adedi: 1 **Renk:** Siyah (110).



EPP180XLT

32 cm derinliğinde Tek Kullanımlık ve Dondurma Kapları İçin

DIŞ HACİM: U 61 x G 43 x Y 39 cm

İÇ HACİM: U 54,8 x G 36,8 x Y 32 cm

BİRİM AĞIRLIĞI: 1,45 kg

HACİM: 64,5 L

Kutu Adedi: 1 **Renk:** Siyah (110).

Tek Kullanımlık Tabak Taşıma Kapasitesi



CAM GOBOXES	18 x 18 x 3 CM	19 x 20 x 6 CM	GN 1/1 10 CM DERİNLİKLİ GIDA KÜVETİ
EPP180X	24	24	2
EPP180XL	30	42	3
EPP180XLT	42	48	4

YALITIM SÜRESİ
4+ Saat

Dondurmalar
1 saat boyunca
donuk kalabilir.



CAM GOBOX® YALITIMLI TAŞIMA KUTULARI

4-Bölmeli Öğün Taşıma Kutusu

4-Bölmeli Cam GoBox iki tam öğün (sıcak ürün dahil, soğuk gıdalar, ekmekek veya meyve, içecek ve çatal bıçak takımı), beslenme, okullar, hastaneler ve yiyecek içecek işletmeleri için idealdir.



2-Bölmeli Öğün Taşıma Kutusu

Tek kişilik öğünleri taşımak için ideal 2-bölmeli taşıma kutusu. Her bölmenin kendi içinde sıcak veya soğuk farketmeksizin ideal ısıyı korumak için ayrı bölümleri vardır.

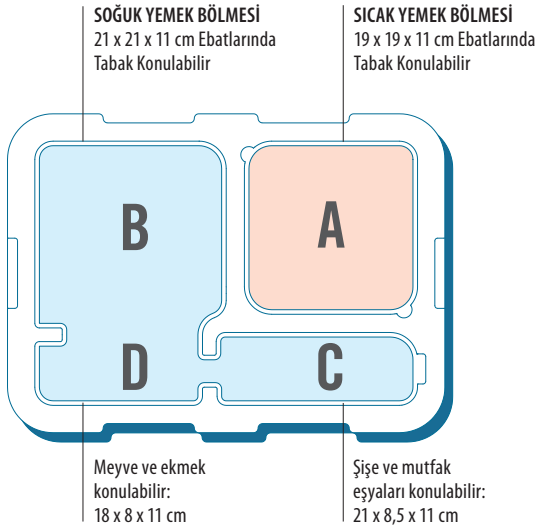

BÖLME AÇIK SICAK VEYA SOĞUK YIYECEKLER
18,3 x 22,6 x 10,9 cm Ebatlarında Tabak Konulabilir

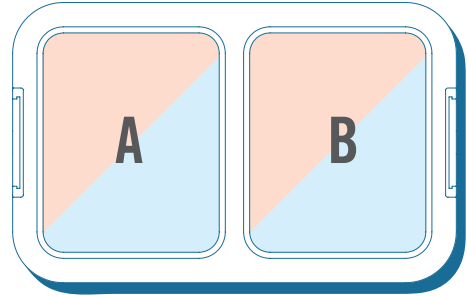

EPPMD4835

DIŞ HACİM: U 48 x G 35 x Y 16,7 cm

İÇ HACİM: U 40 x G 29 x Y 11 cm

BİRİM AĞIRLIĞI: 400 g

Kutu Adedi: 1 Renk: Mavi (159).

EPPMDB4428

DIŞ HACİM: U 43,7 x G 27,6 x Y 17,5 cm

İÇ HACİM: U 18,3 x G 22,6 x Y 10,9 cm her bölme

BİRİM AĞIRLIĞI: 275 g

Kutu Adedi: 1 Renk: Mavi (159).

Tek Kullanımlık Tabak Taşıma Kapasitesi



CAM GOBOXES	18 x 18 x 3 CM	19 x 20 x 6 CM
EPPMD4835	4	2
EPPMDB4428	3	2

YALITIM SÜRESİ
2+ Saat



CAM GOBOX® YALITIMLI TAŞIMA KUTULARI – TABLOTERM CAM GOBOX YEMEK DAĞITIM SİSTEMİ

Tablotherm Cam GoBox®, Tabaksız Model



ITENEPP

DIŞ HACİM: U 37 x G 53 x Y 11,8 cm

Kutu Adedi: 1 Renk: Gri (107).



Tablotherm Cam GoBox ve Aksesuarları



ITENEPP1118

İÇİNDEKİLER: 2 adet kapaklı dikdörtgen tabak, 2 adet kapaklı yuvarlak kase

DIŞ HACİM: U 37 x G 53 x Y 11,8 cm

Kutu Adedi: 1 Renk: Gri (107).



ITENEPP21

İÇİNDEKİLER: 1 adet kapaklı yuvarlak tabak, 2 adet kapaklı yuvarlak kase

DIŞ HACİM: U 37 x G 53 x Y 11,8 cm

Kutu Adedi: 1 Renk: Gri (107).



ITENEPP23

İÇİNDEKİLER: 1 adet iki bölmeli ve kapaklı yuvarlak tabak, 2 adet kapaklı yuvarlak kase

DIŞ HACİM: U 37 x G 53 x Y 11,8 cm

Kutu Adedi: 1 Renk: Gri (107).



ITENEPP1118H

İÇİNDEKİLER: 2 adet kapaklı dikdörtgen tabak, 2 adet yalıtımlı ve kapaklı yuvarlak kase

DIŞ HACİM: U 37 x G 53 x Y 11,8 cm

Kutu Adedi: 1 Renk: Gri (107).



ITENEPP21H

İÇİNDEKİLER: 1 adet kapaklı yuvarlak tabak, 2 adet yalıtımlı ve kapaklı yuvarlak kase

DIŞ HACİM: U 37 x G 53 x Y 11,8 cm

Kutu Adedi: 1 Renk: Gri (107).



ITENEPP23H

İÇİNDEKİLER: 1 adet kapaklı yuvarlak tabak, 2 adet yalıtımlı ve kapaklı yuvarlak kase

DIŞ HACİM: U 37 x G 53 x Y 11,8 cm

Kutu Adedi: 1 Renk: Gri (107).

HEPSİNİ CAMBRO
GOBAG'LARLA YAPIN

CAMBRO[®] GOBAGS[®]



Gıdanın hazırlandığı andan, tüketiciye ulaştığı ana kadar müşterinin kapısının önünde, her saniye önemlidir. Hız önemlidir, ancak yiyecekleri taze ve tehlikeli bölgeden uzak tutmak her başarılı teslimat, paket servis ve kaldırım kenarı teslim alma operasyonu için zorunludur. Cambro GoBags'in yüksek yoğunluklu yalıtımı, sıcaklığı ister kaldırım kenarından alınsın ister kapılarına teslim edilsin, hem bekletme hem de müşteriye taşıma sırasında güvenli bölge.

CAMBRO® PIZZA TESLİM GOBAGS®

Yoğun, yüksek kaliteli yalıtımla korunan bir Pizza GoBag ile sıcak, çıtır pizza teslimatını garanti edin. Bir Cambro Pizza Çantası ile teslimat oyununuzu değiştirebilir, değeri en üst düzeye çıkarmak için çanta kişiselleştirmesi yapabilirsiniz.

- 🍕 Standart Pizza GoBag'ler 600 denye polyester kumaştan üretilmiştir
- 🍕 Premium Pizza GoBag'ler 900 denye naylon kumaştan üretilmiştir, ABD'de üretilmiştir.



SICAK VE TAZE PIZZA

NEFES ALABİLEN MALZEME
SOGGY PİZZA YOK

DAYANIKLI VE KOLAY TEMİZLENEBİLİR



CAMBRO® GOBAG® – STANDART PİZZA ÇANTALARI

- 🍕 Kalın, sağlam naylon kumaş.
- 🍕 Nefes alabilen naylon malzeme gıda kalitesini korur.
- 🍕 Yüksek yoğunluklu yalıtım yiyecekleri sıcak tutar.
- 🍕 Ağır hizmet tipi, dikilmiş kayışlar ve bilet kesesi.

**Mükemmel Pizza
GoBag'i Bulun!**

[Buraya tıklayın](#)



GBP216

İki adet 40,6 cm ya da üç adet 35,5 cm pizza kutusu taşıyabilir

U 44,5 x G 44,5 x Y 16,5 cm

Kutu Adedi: 4 Renk: Siyah (110), Kırmızı (521).



GBP318

Üç adet 45,7 cm ya da dört adet 40,6 cm pizza kutusu taşıyabilir

U 51 x G 51 x Y 23 cm

Kutu Adedi: 4 Renk: Siyah (110), Kırmızı (521).



GBP518

Beş adet 45,7 cm ya da altıdan fazla 40,6 cm pizza kutusu taşıyabilir

U 49,5 x G 49,5 x Y 32 cm

Kutu Adedi: 4 Renk: Siyah (110).



GBP220

İki adet 51 cm ya da üç adet 45,7 cm pizza kutusu taşıyabilir

U 55 x G 55 x Y 16,5 cm

Kutu Adedi: 4 Renk: Siyah (110), Kırmızı (521).

CAMBRO® YEMEK VE DAĞITIM POŞETLERİ

Teslimat için GoBags®, müşterilerinizin can attığı özel ürünleri korumaya yardımcı olur. Tarifleriniz, kaliteniz ve markanız müşterilerinize güvenli ve sağlam bir şekilde ulaştırılır. Marka imajınızı müşteriye tanıtmak için çantanıza bir ısı transferi tasarımı ekleyin.

Her seferinde güvenli kapatma için üç tarafta ekstra uzun cırtlı bağlantı elemanı.

Naylon taşıma sapı.

2 Ağır hizmet tipi naylon kayış.

Büyük bilet cebi.

Kalın, sağlam naylon kumaş ve ağır hizmet tipi yalıtım.

Daha fazla dayanıklılık için güçlendirilmiş dikiş.



CAMBRO® GOBAG® YALITIMLI TAŞIMA ÇANTALARI— ÜSTTEN YÜKLEMELİ PIZZA VE YEMEK ÇANTALARI

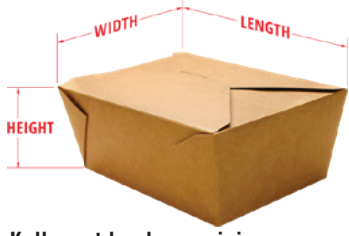

- Güçlü naylon doku.
- İzole iç yüzey kolayca temizlenebilir.
- Yüksek yoğunluklu yalıtım yemekleri sıcak ve soğuk tutar.
- Dayanıklı, dikişli kayışlar ve etiket cebi.

Kullan-at kaplarınız için
en uygun olanı bulun.

[Buraya tıklayın](#)



GBD101011
Küçük Boy Katlanabilir Paket Servis Çantası
U 25,5 x G 25,5 x Y 28 cm
Kutu Adedi: 4 Renk: Siyah (110).



GBD121515
Orta Boy Katlanabilir Paket Servis Çantası
U 30,5 x G 38 x Y 38 cm
Kutu Adedi: 4 Renk: Siyah (110).



GBD211417
Büyük Boy Katlanabilir Paket Servis Çantası GN 1/1 küvet kapasiteli
U 53,5 x G 35,5 x Y 43 cm
Kutu Adedi: 4 Renk: Siyah (110).



GBD13913
Küçük Boy Paket Servis Çantası
U 33 x G 23 x Y 33 cm
Kutu Adedi: 4 Renk: Siyah (110).



GBD151212
Orta Boy Paket Servis Çantası
U 38 x G 30,5 x Y 30,5 cm
Kutu Adedi: 4 Renk: Siyah (110).



GBD211414
Büyük Boy Paket Servis Çantası GN 1/1
küvet kapasiteli
U 53,5 x G 35,5 x Y 35,5 cm
Kutu Adedi: 4 Renk: Siyah (110).

Yapılandırılmış alt ve ayırıcı
panel ile birlikte gelir.



CAMBRO® GOBAGS® – PLECAKI

- Yüksek yoğunluklu yalıtım, güvenli sıcaklığı ve gıda kalitesini korur.
- Kompakt saklama için katlanır.
- Kolay temizlenir.

Elde rahat taşıma için yana monteli kayışlar.

Reflektör bant görünürlüğü ve güvenliği artırır.

2 toka ve cırt cırtlı tutturucu sırt çantasını güvenli bir şekilde kapalı tutar.

Yan cepler çeşniler ve çatal bıçak takımı gibi küçük eşyaları tutar.



GBBP111417

Küçük Cambro GoBag Sırt Çantası

U 28 x G 35,5 x Y 43 cm

Kutu Adedi: 4 Renk: Siyah (110).

GBBP151417

Büyük Cambro GoBag Sırt Çantası

U 38 x G 35,5 x Y 43 cm

Kutu Adedi: 4 Renk: Siyah (110).

Yastıklı omuz askıları herkese rahatça uyacak şekilde ayarlanır.

Ayarlanabilir, plastik göğüs tokası sırt çantasını yerinde tutar.

Kompakt saklama için katlanır.





GASTRONOM GIDA KÜVETLERİNE UYGUN, YALITIMLI, ÜSTTEN YÜKLEMELİ CAMCARRIERS® TAŞIYICILAR

- Üstten yüklemeli gıda küvet taşıyıcıları, sıcak ya da soğuk yiyecek dolu tam boy küvetleri saklama, taşıma ve servis etmede kolaylık sağlar.
- Tek parçadan oluşmuş güçlü ve dayanıklı polietilen ya da polipropilen yapısı ile kalın köpük yalıtımı mevcuttur.
- Her dört yanında da bulunan kulplar taşıma kolaylığı sağlar.
- Ayırıcı bariyer kullanarak farklı sıcaklıktaki yiyecek küvetlerini muhafaza edebilirsiniz.
- Gıda küvetlerini, parmak çentikleri sayesinde kolayca çıkarabilirsiniz.
- Taşıyıcılar iç içe geçerek ve istiflenerek taşıma ve saklama için kolaylık sağlar.

UPCS Renkleri: Koyu Kahve (131), Sutlu Kahve (157), Alacalı Gri (480), Siyah (110)

MPC ve MPCHL Renkleri: Denizci Mavisi (186), Kayrak Taşı Mavisi (401), Sutlu Kahve (157), Koyu Kahve (131), Tuğla Kırmızısı (402), Yeşil (519), Siyah (110), Alev Kırmızısı (158)..

UPC Renkleri: Kayrak Taşı Mavisi (401), Koyu Kahve (131), Siyah (110), Granit Gri (191), Granit Yeşil (192).

Camdolly® Taşıma Arabası Renkleri: Sütü Kahve (157), Koyu Kahve (131), Siyah (110), Kayrak Taşı Mavisi (401), Gri (180).

Ayırıcı Bar Renkleri: Beyaz (148), Şeffaf (135).

Daha fazla fiyat ve sipariş bilgisi için Gıda Küvetleri bölümüne bakınız.

Not: Gıda küvetlerini rayların üzerine yerleştiriniz. Küvetler Araba ya da Camcarrier® Taşıyıcı zeminine yerleştirilmemelidir.

Not: En iyi sonucu 82° ila 88°C yiyecek tepsileri yerleştirilerek ulaşılır. 121°C'nin üzerinde metal yiyecek tepsisi yerleştirmek taşıyıcıda veya arabada hasara neden olabilir.



UPC140



UPC160

Fonksiyonel büyüklüklerde küvetler ve ayırıcılar ile gösterilmiştir.

Sıcak

UPC160	87°C	85°C	83°C	81°C	79°C
UPCS160	87°C	85°C	83°C	81°C	79°C
UPCSS160	87°C	85°C	83°C	81°C	79°C

Başlangıç Derecesi | 1 saat | 2 saat | 3 saat | 4 saat

Soğuk

UPC160	0°C	1°C	2°C	2°C	2,5°C
UPCS160	0°C	1°C	2°C	2°C	2,5°C
UPCSS160	0°C	1°C	2°C	2°C	2,5°C

Başlangıç Derecesi | 1 saat | 2 saat | 3 saat | 4 saat

Camcarriers® Taşıyıcılar

Tek parçadan oluşmuş polietilen yapısı, hava geçirmez kayış ve güçlü plastik kilitler.



KOD	240MPC
BÖLME KAPASİTESİ	1 GN 1/2 – 10 cm Derinlikte Küvet
DIŞ ÖLÇÜLER G x D x Y	42 x 35 x 19 cm
Kutu Adedi: 1	240MPC Bölme Çubuğu Yok.

S-Serisi

Dayanıklı polipropilen yapısı, güçlü geniş plastik kilitleri ile yapılmıştır. Çağdaş görüntüsü ve mükemmel muhafaza özelliği ile uygun fiyatta sunulmaktadır.



KOD	UPCS140	UPCS160*	UPCS180
BÖLME KAPASİTESİ	1 GN 1/1 – 10 cm derinlikte küvet	1 GN 1/1 – 15 cm derinlikte küvet	1 GN 1/1 – 20 cm derinlikte küvet
DIŞ ÖLÇÜLER G x D x Y	64 x 43,5 x 22 cm	64 x 43,5 x 26 cm	64 x 43,5 x 30,5 cm
UYUMLU CAMDOLLY® TAŞIMA ARABASI	CD160	CD160	CD160

Kutu Adedi: 1 *UPCS160, Camchiller® ile kullanılamaz.

Ultra Küvet

Tek parçadan oluşmuş polietilen yapısı, hava geçirmez kayış ve güçlü plastik kilitler.



KOD	UPC140	UPC160	UPC180
BÖLME KAPASİTESİ	1 GN 1/1 – 10 cm derinlikte küvet	1 GN 1/1 – 15 cm derinlikte küvet	1 GN 1/1 – 20 cm derinlikte küvet
DIŞ ÖLÇÜLER G x D x Y	63 x 44 x 21 cm	63 x 44 x 26 cm	63 x 44 x 30,5 cm
UYUMLU CAMDOLLY TAŞIMA ARABASI	CD100H, CD1826HB, CD160	CD100H, CD1826HB, CD160	CD100H, CD1826HB, CD160

Kutu Adedi: 1

100 Serisi

Küvetleri saklayarak ya da istifleyerek veya yiyecekleri doğrudan bölümlerin içine yerleştirerek muhafaza ediniz. 100MPCHL modeli açılır kapanır servis kapağına sahiptir.



KOD	100MPC	100MPCHL	UPC100
BÖLME KAPASİTESİ	3 GN 1/1 – 6,5 cm derinlikte küvet 2 GN 1/1 – 10 cm derinlikte küvet 1 GN 1/1 – 15 or 20 cm derinlikte küvet	1 GN 1/1 – 20 cm derinlikte küvet	3 GN 1/1 – 6,5 cm derinlikte küvet 2 GN 1/1 – 10 cm derinlikte küvet 1 GN 1/1 – 15 or 20 cm derinlikte küvet
DIŞ ÖLÇÜLER İÇ ÖLÇÜLER G x D x Y	68 x 45 x 38 cm 55 x 35 x 20,5 cm	68 x 45 x 39,5 cm 55 x 35 x 20,5 cm	68 x 46 x 40 cm 56,5 x 33 x 20,5 cm
BÖLME KAPASİTESİ*	38 L	38 L	38 L
UYUMLU CAMDOLLY TAŞIMA ARABASI	CD100H, CD1826MTC, CD100HB, CD1826MTCHB, CD100, CD2028	CD100, CD100H, CD100HB	CD100H, CD1826MTC, CD100HB, CD1826MTCHB, CD100, CD2028

Kutu Adedi: 1 *Gıda küvetleri kullanılmadan. 100MPC, 100MPCHL ve UPC100 Bölme Çubuğu Yok.

Aksesuarlar

KOD	ÖLÇÜLER	KUTU ADEDİ
Yiyecek Kapları için Bölme Çubukları		
DIV12	32,38 cm uzunluk	3
DIV20	53,02	3

Kutu Adedi: 1 *UPCSS1600 de kullanılmamaktadır.



SOĞUK PLAKA, TERMO BARIYER® & CAMWARMER® SICAK PLAKA



Soğutucu Plaka

- Kullanımı kolay, soğuk yiyecekleri ısısında muhafaza eder.
- Sıkça kullanılması gerektiği durumlarda 5°C'nin altında tutarak soğuk kalma süresini uzatır ve güvenli bir şekilde soğukluğu muhafaza eder.
- Üniteye yerleştirmeden önce dondurun.

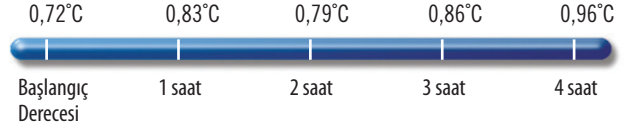

KOD	CP3253 (GN TAM BOY)	CP2632 (GN YARIM BOY)	CP814 (20 x 36 SOĞUTUCU PLAKA)
UYUMLU OLDUĞU ÜRÜNLER	UPCSS160, UPC300, 300MPC, 1318CC, 1318MTC, UPC400, UPC400SP, UPSC400, UPC600, UPC800, UPC800SP, UPC1200, UPC1600, CVC72, CVC724, Combo Cart® Plus ve CamKiosks®*	UPC300, 300MPC, 1318CC, 1318MTC, UPC400, UPSC400, UPC400SP, UPC600, UPC800, UPC800SP, UPSC140, UPSC160, UPSC180, CVC724*, CVC72*, CamKiosks®*	12186CW, 12186P, 12189CW, 12189P, CVC724, CVC72, CVC55, CamKiosks®*
ÖLÇÜLER U x G x Y	53 x 32,5 x 3 cm	32,5 x 26,5 x 3 cm	35,56 x 20,32 x 3,8 cm
RENK	Buz Mavisi (443)	Buz Mavisi (443)	Buz Mavisi (159)
HER BİR BOŞLUK İÇİN ADET	1 (*2 her bir boşluk için)	1 (*2 her bir üst oluk için)	1

Kutu Adedi: 1

Termo Bariyer

- Boş alanları ve kısmi olarak yüklenmiş bölmedeki ısı kaybını minimize etmek için kullanılır.



KOD	UPC300DIV	300DIV	400DIV	1200DIV	1600DIV
UYUMLU OLDUĞU ÜRÜNLER	UPC300, 1318CC	300MPC, 1318MTC, UPC600	UPC400, UPC800, UPC400SP, UPSC400, UPC800SP	UPC1200, CVC72, CVC724	UPC1600, UPC1600SP, CamKiosks
ÖLÇÜLER U x G x Y	53 x 33 x 2,5 cm	53 x 33 x 2,5 cm	54 x 33 x 3,8 cm	53 x 33,5 x 3,5 cm	53 x 33,5 x 3,8 cm
RENK	Kömür Grisi (615)	Sütlü Kahve (157)	Gri (180)	Koyu Kahve (131)	Kayrak Taşı Mavisi (401)
KUTU ADEDİ	1	1	1	2	2

Camwarmer Sıcak Plaka

- Sıcak yemekleri ulaşım esnasında ya da saklama esnasında sıcak tutar ve ısılarını güvenle muhafaza eder.

- Sıkça kullanım gerektiği zamanlarda muhafaza süresini uzatmak ya da 65°C'nin üstünde güvenli saklamayı geliştirmek için sıcak yiyecekleri ünite içerisinde tutunuz.



KOD	1210PW	HP2632
UYUMLU OLDUĞU ÜRÜNLER	UPC300, 300MPC, 1318CC, 1318MTC, UPC400, UPSC400, UPC600, UPC800	UPC300, 300MPC, 1318CC, 1318MTC, UPC400, UPSC400, UPC400SP, UPC600, UPC800, UPC800SP, UPSC140, UPSC160, UPSC180, CVC724, CVC72, CamKiosks
ÖLÇÜLER U x G x Y	34 x 27,5 x 4 cm	32,5 x 26,5 x 3 cm
RENK	Granit Gri (191)	Ateş Kırmızısı (444)

Kutu Adedi: 1

Camwarmer Sıcak Plaka ile UPC400. Her boşlukta iki adet Camwarmer Isıtıcı kullanılması tavsiye edilir.

ISI MUHAFAZA AKSESUARLARI – EN İYİ YİYECEK SAKLAMA PERFORMANSI

Soğuk Plaka – GN 1/1 ve GN 1/2 Ölçülerde

- Kullanımı:
 - Ünite boşluklarını önceden soğutma.
 - Gıda küveti bölmelerinde paketlenmiş yiyecek saklayabilme (Sadece Yarım Boy).
 - Soğuk yiyecek muhafazasını maksimize edin.
 - Açık boş alanları minimize edin.
- Kullanımı kolay:
 1. 8 Saat Dondurun.
 2. Üst kısımdaki raylara bir veya iki adeti kaydırın ve 15–20 dakika kadar önceden soğutun.
 3. Önceden soğutulmuş yiyeceklerinizi Soğutucu Plakaların alt tarafına yerleştirin. (A)
 4. Yiyecekler alındıkça Soğutucu Plakaları aşağı doğru taşıyın. (B)

SOĞUK PLAKA

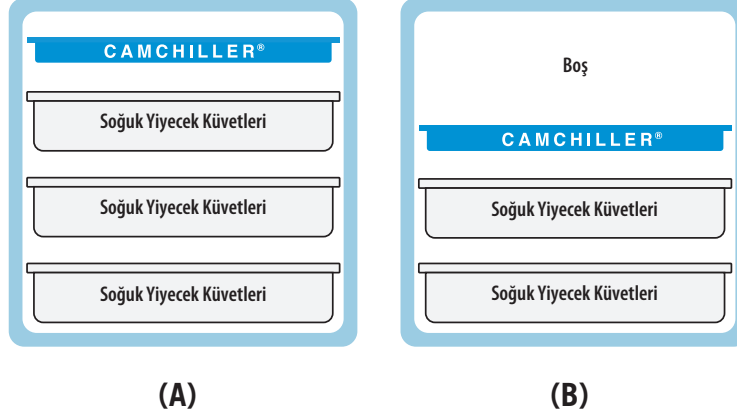

Termo Bariyer® – GN 1/1 Tam Boy

- Kullanımı:
 - Aynı ünite içinde sıcak ve soğuk yemekleri muhafaza eder.
 - Boş alanları minimize eder.
- Kullanımı kolay:
 1. Üstteki sıcak yiyecekleriniz ve alttaki soğuk yiyeceklerinizin arasına yerleştirin. (A)
 2. Üstteki açık boş alana konmuş sıcak yiyeceğin altına yerleştirin. (B)
 3. Altta açık boş alana konmuş soğuk yiyeceğin üstüne yerleştirin. (C)

SICAK VE SOĞUK AYNI ANDA MUHAFAZA

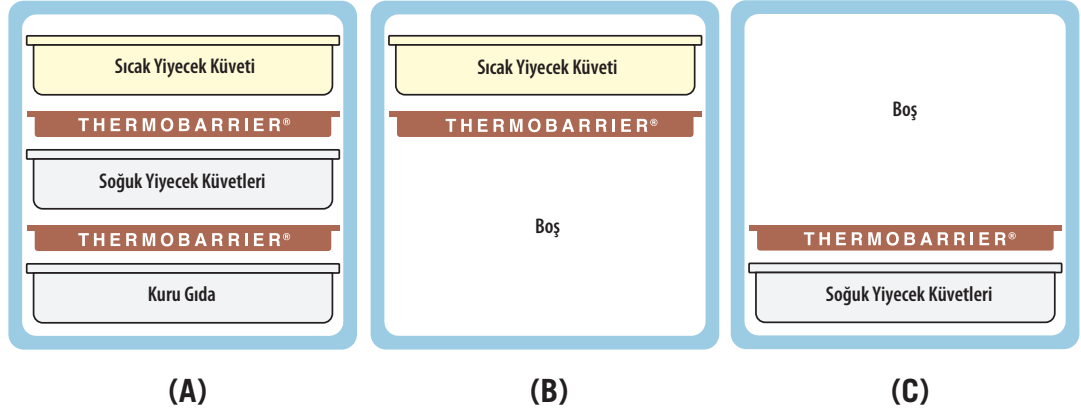

Camwarmer® Sıcak Plaka – GN 1/2 Ölçüde

- Kullanımı:
 - Ünite boşluklarını önceden ısıtın.
 - Sıcak yiyecek muhafazasını maksimize edin.
 - Açık boş alanları minimize edin.
- Kullanımı kolay:
 1. 180° C fırında 45 dakika ısıtın.
 2. İki adet Camwarmer plakayı alt raylara yerleştirin ve boş alanları 15-20 dakika kadar ısıtın. (ya da çok yüksek ısı küvet kapağı ve tepsilerin üzerine yerleştirin).
 3. Önceden ısıtılmış yiyeceklerinizin bulunduğu küvetleri Camwarmer plakanın üst tarafına yerleştiriniz. (A)
 4. Yiyecekler alındıkça Camwarmer plakaları yukarı doğru taşıyınız. (B)

SICAK MUHAFAZA

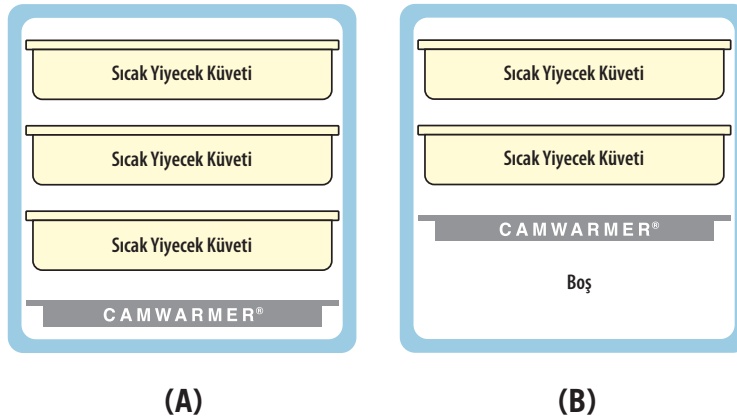

TAŞIYICI KAPASİTE KILAVUZU

Cambro® Yalıtımlı Taşıyıcılar için Örnek Yükleme Şekilleri

ÜST YÜKLEME

UPC140-UPC180
UPCS140-UPCS180
UPCSS160

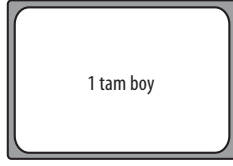

1 tam boy

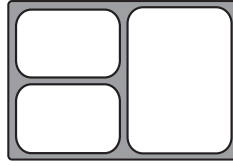

3 çeşit yemek servisi:
2 x GN 1/4
1 x GN 1/2
1 DIV 12 ayrırcı bar
(Yaklaşık 14 yemek)



4-çeşit yemek servisi:
2 x GN 1/6
2 x GN 1/3
2 DIV12 ayrırcı bar
(Yaklaşık 14 yemek)

ÜST YÜKLEME

100 serisi
100MPC
UPC100

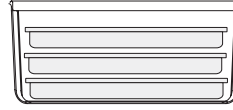

3 x 6,5 cm

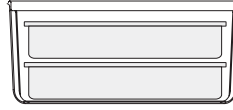

2 x 10 cm

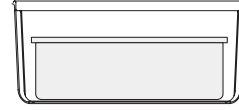

1 x 15 cm
veya 1 x 20 cm



100MPCHL
veya 1 x 20 cm

ÖNDEN YÜKLEME

UPC300
1318CC
UPC600 (x2)
UPC1200 (x4)

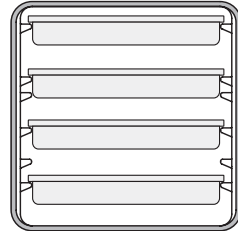

4 x 6,5 cm

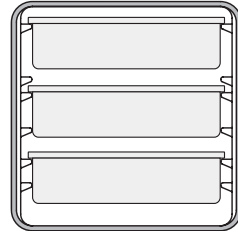

3 x 10 cm

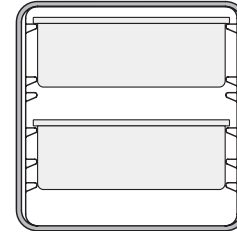

2 x 15 cm

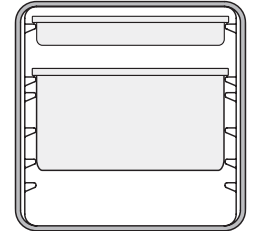

1 x 20 cm
ve 1 x 6,5 cm

ÖNDEN YÜKLEME

UPC400
UPCS400
UPCH400(2)
UPC800 (x2)
UPCH800(2) (x2)
UPC1600 (x4)
UPCH1600(2) (x4)

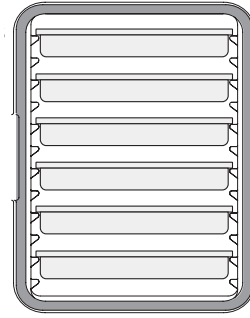

6 x 6,5 cm

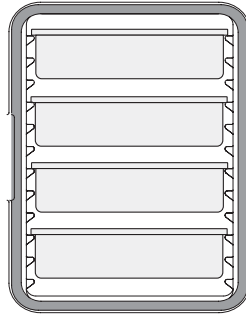

4 x 10 cm

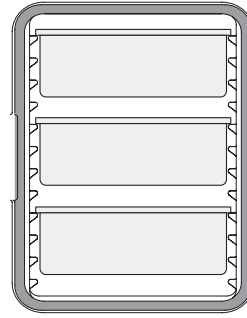

3 x 15 cm

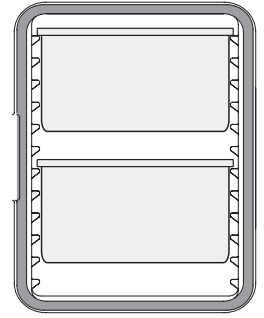

2 x 20 cm

METAL KÜVETLER İÇİN CAMCARRIERS TAŞIYICILAR VE CAMCARTS ARABALAR

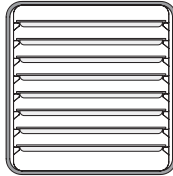

1318CC
8 x 1/2 boy
metal küvetler

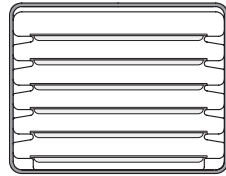

1826MTC
6 x tam boy
metal küvetler
1826DTC (x4)

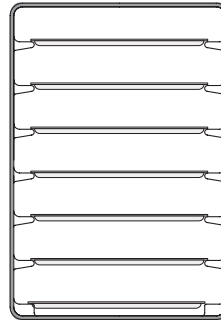

1826LTC3
7 x tam boy
metal küvetler

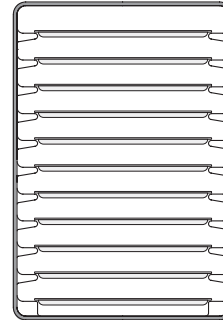

Camtherm Düşük
11 x tam boy
metal küvetler
Camtherm Uzun (x2)

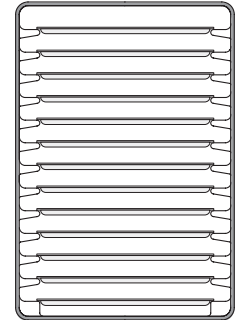

1826LTC
13 x tam boy
metal küvetler

GN KÜVET BOYLARI

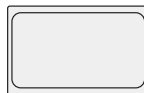

1/1

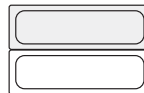

1/2 uzun.



1/2



1/3



1/4

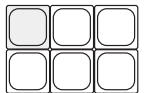

1/6



1/9



20 cm

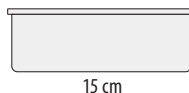

15 cm

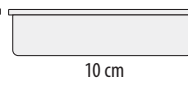

10 cm

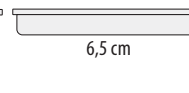

6,5 cm

Santimetre olarak derinlik

YALITIMLI ÖNDEN YÜKLEMELİ GN KÜVET TAŞIYICILARI - UPC300



- Tam boy GN 1/1, GN 1/2 ve GN 1/3 küvetleri tutar.
- Çok iyi bir dayanıklılık için yekpare kalıplanmış dikişsiz yapı.
- Kalın poliüretan yalıtım soğuk gıdaları 4°C'nin altında ve sıcak gıdaları 64°C'nin üzerinde 4 saatten fazla güvenli şekilde saklar.
- Tamamen çıkarılabilir kapı.
- Kimlik tanımlama veya yönlendirme etiketleri yapıştırmak için etiket bölgesi.
- Hafiftir.

Renkler: Siyah (110), Koyu Kahve (131), Alev Kırmızısı (158), Denizci Mavisi (186), Kayrak Taşı Mavisi (401), Kömür Grisi (615).

UPC300 U.S. Patent D786,607 S Kapsamındadır.



Tavsiye edilen etiketleme: 23SLINB250 5 x 7,6 cm StoreSafe® Etiketler ile.

KOD	UPC300
DIŞ ÖLÇÜLER G x D x Y	43,2 x 65,4 x 56,8 cm
İÇ ÖLÇÜLER G* x D x Y	33,7 x 53,3 x 35,5 cm
ÜNİTE AĞIRLIĞI	10,5 kg

Kutu Adedi: 1 * Raydan Raya.

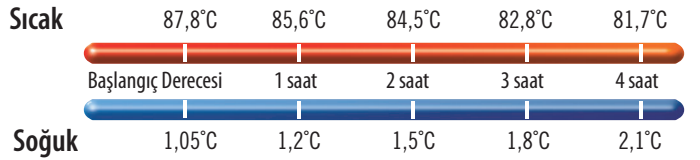

Opsiyonel Aksesuarlar



KOD	1210PW	HP3253	UPC300DIV	CP3253	CD300*
AÇIKLAMA	Camwarmer®	Camwarmer	ThermoBarrier®	Camchiller®	Camdolly®
DIŞ ÖLÇÜLER (CM)	34,9 x 27,6 x 4	53 x 32,5 x 3	53 x 33 x 2,5	53 x 32,5 x 3	49 x 65 x 26,5
İÇ ÖLÇÜLER (CM)	—	—	—	—	43 x 59
RENK	Granit Gri (191)	Ateş Kırmızısı (444)	Kömür Grisi (615)	Buz Mavisi (443)	▲

Kutu Adedi: 1 *Ayrıca CD300H ve CD300HB olarak mevcuttur. Camdolly bölümüne bakınız.

▲Camdolly Renkler: Sütü Kahve (157), Koyu Kahve (131), Siyah (110), Kayrak Taşı Mavisi (401).

YALITIMLI ÖNDEN YÜKLEMELİ GIDA KÜVET TAŞIYICILARI - UPC400

- Dayanıklı ve güvenli önden yüklemeli gıda küveti taşıyıcıları.
- Sıcak ya da soğuk yiyecek dolu birden çok küveti saatlerce güvenli bir şekilde muhafaza eder.
- Köpük yalıtımlı tek parça polietilenden oluşur.
- Hava geçirmez, çıkarılabilir kapağı güvenli mühürleme sağlar.

Renkler: Denizci Mavisi (186), Kayrak Taşı Mavisi (401), Sütü Kahve (157), Koyu Kahve (131), Siyah (110), Granit Gri (191), Granit Yeşil (192), Granit Kum (194).

Not: Gıda Küvetlerini raylar üzerine yerleştiriniz. Küvetler, taşıyıcının boşluğundaki zemine yerleştirilmemelidir. Lütfen belirtilen küvet ölçülerini kullanınız.

Fiyat ve sipariş bilgileri için Gıda Küvetleri bölümüne bakınız.

Not: En iyi sonuca 82° ila 88°C yiyecek tepsiyi yerleştirilerek ulaşılır. 121°C'nin üzerinde metal yiyecek tepsiyi yerleştirmek taşıyıcıda veya arabada hasara neden olabilir.

UPC400 U.S. Patent D 392,158 kapsamındadır. Hava Tahliye Fişi U.S. Patent D 553,717 S kapsamındadır.



TAŞIMA KAPASİTESİ: KÜVET DERİNLİĞİ	GN 1/1 KÜVET SAYISI
6,5 cm	6
10	4
15	3
20	2

GN 1/2 ve 1/3 boy küvetleri de tutar.

ERGONOMİK TASARIM

Kırılmaz, ergonomik, yanlarında bulunan kulplar ile iki kişi tarafından kolayca taşınır.



BASINÇ VE NEM KONTROLÜ
Dışarı açılır havalandırma.



ISI MUHAFAZA ÖZELLİĞİ

Poliüretan yalıtım sistemi ile sıcak yiyecekleri sıcak ve soğuk yiyecekleri soğuk tutar.



HIZLI ULAŞIM

Tek, 23 cm kilit sistemi hızlı ve güvenli açma kapama imkanı sağlar.

SÖKÜLEBİLİR CONTA

Hava geçirmez bir sızdırmazlık sağlar.

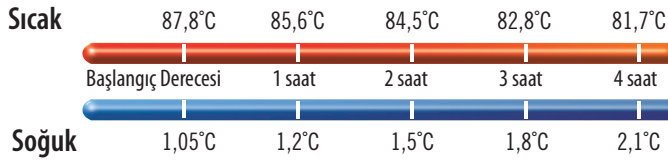

KOD	UPC400 (UPC400SP**)
DIŞ ÖLÇÜLER G x D x Y	42,5 x 62 x 62 cm
İÇ ÖLÇÜLER G* x D x Y	34 x 53,5 x 49 cm
ÜNİTE AĞIRLIĞI	14,3 kg (16,33 kg)

Kutu Adedi: 1 *Raydan Raya. **Emniyet Paketi (SP).

Opsiyonel Aksesuarlar

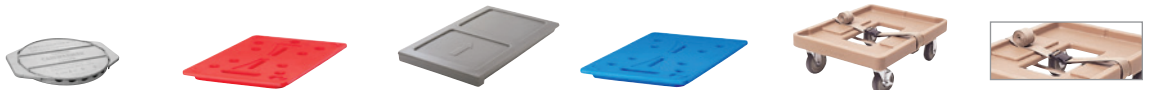

KOD	1210PW	HP3253	400DIV	CP3253	CD400	400STP
AÇIKLAMA	Camwarmer®	Camwarmer	ThermoBarrier®	Camchiller®	Camdolly®	Kayış
DIŞ ÖLÇÜLER (CM)	34,9 x 27,6 x 4	53 x 32,5 x 3	54 x 33 x 3,8	53 x 32,5 x 3	71 x 53 x 23	381 cm uzun
İÇ ÖLÇÜLER (CM)	—	—	—	—	63,5 x 46	—
RENK	Granit Gri (191)	Ateş Kırmızısı (444)	Gri (180)	Buz Mavisi (443)	▲	Krem (000)

Kutu Adedi: 1 ▲CD400 Renkler: Sütü Kahve (157), Koyu Kahve (131), Siyah (110), Kayrak Taşı Mavisi (401).

UPCS400 S-SERİSİ ULTRA KÜVET TAŞIYICI GASTRONORM GIDA KÜVETLERİNİ TAŞIMAK İÇİN

- Son derece güvenli, son derece dayanıklı önden yüklemeli küvet taşıyıcı.
- Sıcak ya da soğuk yiyecek dolu birden çok küveti saatlerce muhafaza eder.
- Dayanıklı polietilen dış yüzey ve kalın poliüretan köpük yalıtım.

Renkler: Kayrak Taşı Mavisi (401), Alacalı Gri (480), Koyu Kahve (131).

Not: En iyi sonuca 82° ila 88°C yiyecek tepsileri yerleştirilerek ulaşılır. 121°C'nin üzerinde metal yiyecek tepsisi yerleştirmek taşıyıcıda veya arabada hasara neden olabilir.



TAŞIMA KAPASİTESİ:
KÜVET DERİNLİĞİ GN 1/1 KÜVET SAYISI

6,5 cm	6
10	4
15	3
20	2

GN 1/2 ve 1/3 boy küvetleri de tutar.



İki UPCS400 ile istiflenebilir. CD400 Camdolly Taşıma Arabalarına uyumludur, ya da düz yüzeyli alanlarda taşıma için opsiyonel tekerlek eklenebilmektedir.



KULLANIŞLI

Entegre edilmiş küvet yerleştirme alanı servisi kolaylaştırır (taşıma esnasında kullanımı uygun değildir).

KOLAY TEMİZLİK İMKANI

Kapılar temizlik için kolayca çıkarılır.



ISI MUHAFAZA ÖZELLİĞİ

Poliüretan yalıtım sistemi ile sıcak yiyecekleri sıcak ve soğuk yiyecekleri soğuk tutar.

KOLAY İÇERİK VE YÖNLENDİRME ETİKETİ

Menü göstergesi gereksiz açma kapama önler.



ERGONOMİK TASARIM

Kırılmaz, ergonomik, yanlarında bulunan kulplar ile iki kişi tarafından kolayca taşınma.

HIZLI ULAŞIM

Tek, 23 cm naylon mandallar hızlı ve güvenli açma kapama imkanı sağlar.

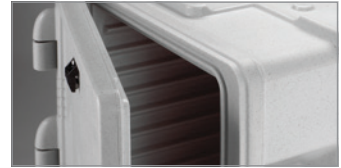

MÜHÜR

Yerleştirilmiş mühürler hava kaçışını engeller ve sıkı bir tutuş sağlar.

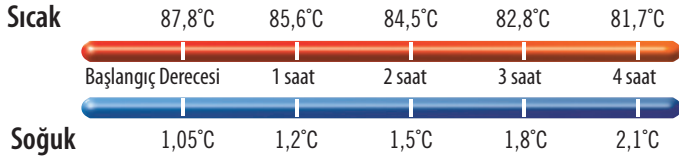

KOD

DİŞ ÖLÇÜLER G x D x Y

İÇ ÖLÇÜLER G x D x Y

ÜNİTE AĞIRLIĞI

Kutu Adedi: 1

UPCS400

63,5 x 46 x 63 cm

53,5 x 33,5 x 48,6 cm

21,1 kg

Opsiyonel Aksesuarlar

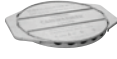

KOD	UPCS400CK	1210PW	HP3253	400DIV	CP3253	CD400	400STP
AÇIKLAMA	Tekerlek Takımı*	Camwarmer®	Camwarmer	ThermoBarrier®	Camchiller®	Camdolly®	Kayış
DİŞ ÖLÇÜLER (CM)	ø 12,7	34,9 x 27,6 x 4	53 x 32,5 x 3	54 x 33 x 3,8	53 x 32,5 x 3	71 x 53 x 23	381 cm uzun
İÇ ÖLÇÜLER (CM)	—	—	—	—	—	63,5 x 46	—
RENK	—	Granit Gri (191)	Ateş Kırmızısı (444)	Gri (180)	Buz Mavisi (443)	▲	Krem (000)

Kutu Adedi: 1 *Opsiyonel Tekerler Takımı: 2 Sabit, 2 Hareketli, 1 Frenli. ▲CD400 Renkler: Sütütlü Kahve (157), Koyu Kahve (131), Siyah (110), Kayrak Taşı Mavisi (401).

GASTRONOM GIDA KÜVETLERİNE UYGUN ULTRA CAMCARTS® ARABALAR



- Çift bölmeli, yüksek kapasiteli arabalar, sıcak ya da soğuk yiyecekleri tutar ve taşır.
- Kabinin her tarafı ve bölmeler arası, sağlam, polietilen dış yüzey ve kalın köpük yalıtımlıdır.
- Hava kaçırmayan çıkarılabilir kapaklar yiyeceklerin ısılarını saatlerce muhafaza eder.
- Kullanımı kolay olup çökmez, çatlamaz, paslanmaz, kırılmaz ve parçalanmaz özelliğindedir.
- Dayanıklı naylon kapı kilitleri kolayca açılır ve güvenli bir şekilde kapatılır.
- Tam açılan kapılar doldurma ve boşaltma esnasında kolaylık sağlar.
- Kalıplı kulpları kolay manevra sağlar.
- Bariyerler, duvarlara, mobilyalara ve diğer ekipmanlara zarar gelmesini azaltır.

Renkler: Denizci Mavisi (186), Kayrak Taşı Mavisi (401), Sütü Kahve (157), Koyu Kahve (131), Tuğla Kırmızısı (402), Yeşil (519), Siyah (110), Alev Kırmızısı (158), Granit Gri (191), Granit Yeşil (192), Granit Kum (194).

Not: Gıda Küvetlerini raylar üzerine yerleştiriniz. Küvetler, taşıyıcının boşluğundaki zeminine yerleştirilmemelidir. Lütfen belirtilen küvet ölçülerini kullanınız.

Not: En iyi sonucu 82° ila 88°C yiyecek tepsileri yerleştirilerek ulaşılır. 121°C'nin üzerinde metal yiyecek tepsisi yerleştirmek taşıyıcıya veya arabada hasara neden olabilir.

Hava Tahliye Fişi U.S.Patent D 553,717 S kapsamındadır.



Polietilen yalıtım sistemi sıcak yiyecekleri sıcak ve soğuk yiyecekleri soğuk muhafaza eder.



Ağır hizmete uygun opsiyonel tekerleklerle birlikte gösterilmektedir.

Emniyet Paketi (SP)

Emniyet ve güvenliğin en yüksek öncelik olduğu faaliyetler için özel olarak tasarlanmıştır.

- Tahribata dirençli bağlama elemanları.
- Sökülmez kapılar.
- Her kapıda kilitlenebilir kenet (asma kilitler dahil değildir).
- Tahribata dirençli civatalarla monte edilmiş şasi levhali ağır hizmet (AH) tekerlekleri.



Raylar, servis amacıyla kullanılmalrı için tasarlanmıştır, taşıma için değildir.

TOPLAM ARABA TAŞIMA KAPASİTESİ	UPC600	UPC800	UPC1200	UPC1600
Tam Boy Gıda Küvetleri				
6,5 cm derinlik	8 küvet	12 küvet	16 küvet	24 küvet
10 cm derinlik	6 küvet	8 küvet	12 küvet	16 küvet
15 cm derinlik	4 küvet	6 küvet	8 küvet	12 küvet
20 cm derinlik	2 küvet + 2 adet 10 cm küvet	4 küvet	4 küvet	8 küvet
Camtray®				
3253	12 tepsi	12 tepsi	12 tepsi	48 tepsi
2632	24 tepsi	48 tepsi	—	—
2025	—	—	12 tepsi	24 tepsi

Sipariş bilgileri için Gıda Küvetleri ve Camtray Bölümüne bakınız.

*Tepsiler arası boşluk 3,8 cm olarak baz alınmıştır.

Sıcak

UPC600	86,8°C	84,3°C	82,5°C	80,8°C	79,3°C
UPC800	87,7°C	85,5°C	84,2°C	82,9°C	81,7°C
UPC1200	85,6°C	82,1°C	80,1°C	78,3°C	77,2°C
UPC1600	87,1°C	85,9°C	85,1°C	84,3°C	83,7°C

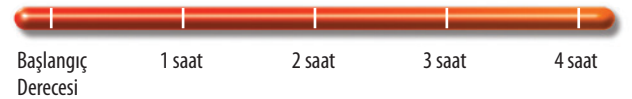

Soğuk

UPC600	0,6°C	1,1°C	1,4°C	1,8°C	2,1°C
UPC800	0,3°C	0,8°C	0,9°C	1,2°C	1,4°C
UPC1200	0,5°C	0,9°C	1,1°C	1,3°C	1,4°C
UPC1600	0,6°C	1,0°C	1,2°C	1,5°C	1,5°C





UPC600

KOD	UPC600
AÇIKLAMA	Standart model
DIŞ ÖLÇÜLER G x D x Y	52 x 69 x 114,5 cm
BÖLME ÖLÇÜLERİ	34 x 54 x 35,5 cm
Kutu Adedi: 1	Tekerlekler: 12,7 cm, 2 sabit, 2 hareketli, 1 frenli.



UPC800

KOD	UPC800	UPC800SP
AÇIKLAMA	Standart model	Emniyet Paketi
DIŞ ÖLÇÜLER G x D x Y	52 x 69 x 137 cm	52 x 69 x 137 cm
BÖLME ÖLÇÜLERİ	33 x 54,5 x 48,5 cm	33 x 54,5 x 48,5 cm
Kutu Adedi: 1	Tekerlekler: 15,2 cm, 2 sabit, 2 hareketli, 1 frenli.	
Ağır Hizmet (AH) Tekerlekleri:	15,2 x 3,8 cm, 2 sabit, 2 dönen ve frenli tekerlekler.	



UPC1200

KOD	UPC1200
AÇIKLAMA	Standart model
DIŞ ÖLÇÜLER G x D x Y	72,5 x 82 x 116 cm
BÖLME ÖLÇÜLERİ	54 x 66,5 x 34,5 cm
Kutu Adedi: 1	Tekerlekler: 15,2 cm, 2 sabit, 2 hareketli, 1 frenli.



UPC1600

KOD	UPC1600	UPC1600HD	*UPC1600SP	UPCGL1600SP
AÇIKLAMA	Standart model	YY (Yüksek Yoğunluklu) Tekerlekli Standart Model	Emniyet Paketi	Emniyet Paketi, conta olmadan
DIŞ ÖLÇÜLER G x D x Y	71,5 x 82 x 135 cm	73 x 84,7 x 138,4 cm	71,5 x 82 x 135 cm	71,5 x 82 x 135 cm
BÖLME ÖLÇÜLERİ	53,5 x 66,5 x 53,5 cm	53,5 x 66,5 x 53,5 cm	53,5 x 66,5 x 53,5 cm	53,5 x 66,5 x 53,5 cm

Kutu Adedi: 1 Tekerlekler: 15,2 cm, 2 sabit, 2 hareketli, 1 frenli.

Ağır Hizmet (AH) Tekerlekleri: 15,24 x 5,08 cm. 2 sabit, 2 dönen ve frenli tekerlekler.

*Emniyet Paketi (SP) kilitlemeli menteşe milleri, kilitleri ve tekerlekleri takılı şekilde ısıya dayanıklı vidalar ile birlikte.



Opsiyonel Aksesuarlar



KOD	300DIV	400DIV	1200DIV	1600DIV	CP3253	HP3253	1210PW
AÇIKLAMA	ThermoBarrier®	ThermoBarrier	ThermoBarrier	ThermoBarrier	Camchiller	Camwarmer®	Camwarmer
ÖLÇÜLER (CM)	53 x 33 x 2,5	54 x 33 x 2,5	53 x 33,5 x 3,5	53 x 33,5 x 3,8	53 x 32,5 x 3	53 x 32,5 x 3	34 x 27,5 x 4
UYUMLU OLDUĞU ÜRÜNLER	UPC600	UPC800, UPC800SP	UPC1200	UPC1600	UPC600, UPC800, UPC800SP, UPC1200, UPC1600, UPC1600SP	UPC600, UPC800, UPC800SP	UPC600, UPC800, UPC800SP
RENK	Sütlü Kahve (157)	Gri (180)	Koyu Kahve (131)	Kayrak Taşı Mavisi (401)	Buz Mavisi (443)	Ateş Kırmızısı (444)	Granit Gri (191)

Kutu Adedi: 1 1200DIV / 1600DIV Kutu Adedi: 2

YALITIMLI YEMEK SUNUCULARI

CAMCARTS®

Yeniden Tasarlandı

NSF®

StoreSafe
StaySafe®

New!

Tepsiler ve sac
tavalar için
kullanılır



1826DTC
L 54,6 x W 84,5 x H 162 cm

Gıda kutuları
için kullanılır



1826DBC
L 54,6 x W 84,5 x H 162 cm

GELİŞTİRİLMİŞ ERGONOMİ
kolay manevra için iki adet
kalıplanmış dikey tutamak ile

SAĞLAM
Paslanmaz Çelik
Menteşeler

MORE
INFO 

Camcarriers

- 32,5 x 53 cm'lik tepsileri, fırın tepsileri ve GN küvet kapasitelidir.
- Sapları ile birlikte kalıpların tek parçadır herhangi bir ekleme ve dikiş yoktur.

Renkler: Siyah (110), Kayrak Taşı Mavisi (401), Sütü Kahve (157), Koyu Kahve (131), Denizci Mavisi (186), Kömür Grisi (615). 1318CC ayrıca Sıcak Kırmızı (158) olarak da mevcuttur.

Not: Metal saç küvetleri tepsi destekleyicilere yerleştirmeden önce 121°C'ye kadar soğutunuz.

Havalandırma tıpaları U.S. Patent D 553,7175 kapsamındadır.



Kombine Taşıyıcı

1318CC

Yarım boydaki tepsiler ve alternatif ebatlardaki gıda küvetleri ile kullanılabilir. Soğuk gıdaları 4°C'nin altında ve sıcak gıdaları 63°C'nin üzerinde 4 saatten fazla güvenli şekilde saklar. UPC300, 300MPC, 1318MTC ile istiflenebilir

DIŞ ÖLÇÜLER G x D x Y*:
43,2 x 65,4 x 56,8 cm

İÇ ÖLÇÜLER G x D x Y:
33,7 x 53,3 x 35,5 cm

UYUMLU CAMDOLLY TAŞIMA ARABASI:
CD300, CD300H, CD300HB

Kutu Adedi: 1 *Tutacaklı.



Camcarrier

1826MTC

46 x 66 cm ölçülerde 6 adede kadar sac küvet taşır. 5,4 cm merkezli altı adet tepsi kapasitelidir.

DIŞ ÖLÇÜLER G x D x Y*:
55 x 74,5 x 57 cm

İÇ ÖLÇÜLER G x D x Y:
46,7 x 66,4 x 35,9 cm

UYUMLU CAMDOLLY TAŞIMA ARABASI:
CD1826MTC, CD1826MTCB

Kutu Adedi: 1 *Tutacaklı.



1826HAR

Emniyet Kayışları

ÖLÇÜLER: 360,68 cm uzun

Kayış: Krem (000).

Camcarts

- 46 x 66 cm'lik tepsileri, fırın tepsilerini ve saklama kapları içindir.
- Üstte çıkartılabilir kesme tahtası mevcuttur
- Emniyet Paketi (SP)* özellikle yüksek güvenlikteki uygulamalar için tasarlanmıştır. 15,2 x 3,8 cm AH Tekerlekli şasi levhaları dahildir.

Renkler: Kayrak Taşı Mavisi (401), Sütü Kahve (157), Koyu Kahve (131), Denizci Mavisi (186), Kömür Grisi (615).

Standart Tekerlekler: 15,2 x 3,2 cm, 2 sabit, 2 hareketli, 1 frenli.

Ağır Hizmet (AH) Tekerlekleri: 15,2 x 5 cm, 2 sabit, 2 hareketli, Hiçbir fren.

Not: Metal saç küvetleri tepsi destekleyicilere yerleştirmeden önce 121°C'ye kadar soğutunuz.

Havalandırma tıpaları U.S. Patent D 553,7175 kapsamındadır.



Gıda Saklama Kapları için Camcart Arabalar

1826LBC / 1826LBCSP*

46 x 66 cm boylardaki Gıda Saklama Kutularını taşır. Kapasite: 4,45 cm merkezli 13 adet desteklenir

DIŞ ÖLÇÜLER G x D x Y:
55 x 81,5 x 95,5 cm

İÇ ÖLÇÜLER G x D x Y:
46 x 66,4 x 65,7 cm

Kutu Adedi: 1



Tepsi ve Metal Küvetler için Camcart

1826LTC / 1826LTCSP*

46 x 66 cm ölçülerde 13 adede kadar metal küvet taşır. 4,45 cm merkezli 13 adet tepsi kapasitelidir

DIŞ ÖLÇÜLER G x D x Y:
55 x 81,5 x 95,5 cm

İÇ ÖLÇÜLER G x D x Y:
46 x 66,4 x 65,7 cm

Kutu Adedi: 1



Tepsi ve Metal Küvetler için Camcart

1826LTC3

46 x 66 cm ölçülerde 7 adede kadar metal küvet taşır. 9,5 cm merkezli 7 adet tepsi kapasitelidir. ve tepsilerin arası 7,62 cm aralığındadır

DIŞ ÖLÇÜLER G x D x Y:
55 x 81,5 x 95,5 cm

İÇ ÖLÇÜLER G x D x Y:
46 x 66,4 x 65,7 cm

Kutu Adedi: 1



CAMCART® ULTRA H-SERİSİ YALITIMLI TAŞIYICILAR

- Elektrikli sıcak saklama ve elektrikli olmayan taşıma için tasarlanmıştır.
- 65° den 74° C ye radyan olmayan ısılar yiyecekleri pişirmeden, kurutmadan sıcak tutar.
- Makarna, kızarmış tavuk eti ve hamurlu çörekler gibi çeşitli yiyecekleri muhafaza eder.
- Oda sıcaklığından ve 3 dakikalık dinlendirmeden sonra; 1 saat ön ısıtma zamanı gerektirir.
- Enerji tüketimi metal sıcak arabalarına göre önemli ölçüde daha azdır.
- Sıcak arabaları gibi paslanmaz veya eğilmez, daha ekonomik ve manevra kabiliyeti daha kolaydır.
- Tüm UPCH Modelleri; Kablosu çıkarıldıktan sonra sıcak yiyecekleri 4 saate kadar güvenli ve sıcak tutacak şekilde test edilmiştir.
- Sadece üst kapağı ısıtmalı modeller; üstte elektrikli sıcak saklama dolabı, altta pasif sıcak veya soğuk yiyecek saklama yeri sayesinde çok yönlü kullanım sağlar.
- Isıtmalı kapaklar; UPC400, UPC800 ve UPC1600 ile uyumluluk için ayrı olarak da satılmaktadır.

Renkler: Granit Grisi (191), Siyah (110), Granit Yeşili (192), Kayrak Taşı Mavisini (401), Koyu Kahve (131).

Tekerlekler: 15,2 cm 2 sabit, 2 hareketli, 1 frenli.



Güç ve Derece Göstergesi

UPCH1600 modelinizin ısı ve güç statüsü ile iletişimde olun. Bölmedeki ısının hedef ısıya ulaştığını eş zamanlı öğrenin.



Havalandırma

Bölmelerdeki havalandırmalar sayesinde ünite içerisinde önden arkaya doğru devam eden ısı yayımı sürekli ısınmayı sağlar.



Sağlam Dış Yüzey

Tüm UPCH ünitler, poliüretan köpük yalıtımı sağlam polietilen yapıları sayesinde, içte ısıyı saklarken dışta ısıyı düşürür. Çatlamaz, eğilmez, parçalanmaz, paslanmaz ve kırılmaz.



İzolasyon

Yerinde yapılmış poliüretan köpük izolasyonu sayesinde kablo çıkarıldıktan sonra ısıyı 4 saat boyunca 64° C'ye kadar saklamaktadır.

CAMCART® ULTRA H-SERİSİ YALITIMLI TAŞIYICILAR

Raylar, servis amacıyla kullanılmaları için tasarlanmıştır, taşıma için değildir.



KOD	UPCH4002	UPCH8002	UPCH16002
Elektiriksel Özellikleri			
GEREKLİ VOLTAJ	200 – 230 VAC	200 – 230 VAC	200 – 230 VAC
MAKSİMUM AMP.	1,2a	1,2a	2,3a
VAT	265w	265w	506w
HERTZ	50/60	50/60	50/60
PRİZ TÜRÜ	Avrupa tipi priz, CEE7	Avrupa tipi priz, CEE7	CEE7/7 to C15RA
GÜÇ KABLOSU UZUNLUĞU	2,7 m	2,7 m	2,7 m

Fişe Takılı Değilken Sıcaklık Muhafaza

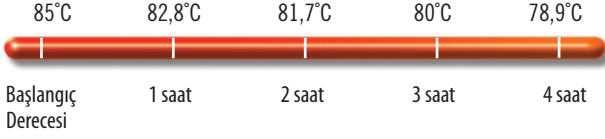

SICAKLIĞIN MUHAFAZA EDİLMESİ

65° – 74°C

ISINMA SÜRESİ

Oda sıcaklığından sıcağa doğru

1 dakika

TEKRAR ISINMA SÜRESİ*

Kapı 30 saniye açık bırakıldıktan sonra sıcak ısıyı tekrar elde etme süresi.

3 dakika

TAŞIMA SÜRESİ

Belli bir süre içerisinde sıcak ısıya erişilmesi halinde 65°C'ye ulaşana kadar ünite fişten çıkarılarak pasif bırakılabilir.

4 saat +

*87,7°C sıcak su doldurulmuş 4 adet tam boy, 10 cm derinliğinde H-KüvetleriTM ile yapılan test baz alınmıştır.

Önden Yükleme

UPCH4002
UPCH8002 (x2)
UPCH16002 (x4)

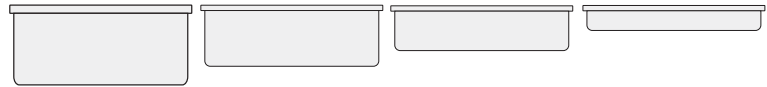
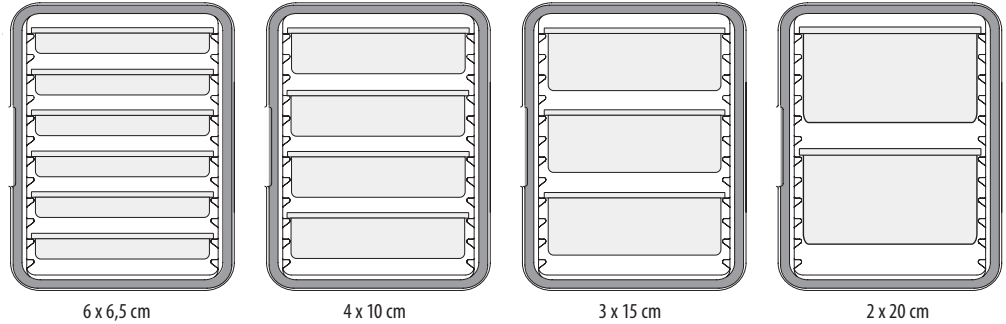

Gıda Küveti Porsiyon Kılavuzu

GN 1/1 GIDA KÜVETİ				
DERİNLİK	20 cm	15 cm	10 cm	6,5 cm
HER BİR KÜVET İÇİN SERVİS PORSİYONU (1 FİNCAN)	80	60	40	30

ULTRA KÜVET TAŞIYICI® VE ULTRA CAMCARTS® ARABALAR HSERİSİ TAŞIYICILAR

- Sıcak yiyecek ısılarını muhafaza ederek HACCP şartlarını sağlar.
- UPCH400(2) modelleri Camdolly® ile güvenli kayışlar sayesinde saklama ya da taşıma için istiflenir.

Renkler: Granit Gri (191), Granit Yeşil (192), Kayrak Taşı Mavis (401), Siyah (110), Koyu Kahve (131).

CD400 Renkler: Sütlü Kahve (157), Koyu Kahve (131), Siyah (110), Kayrak Taşı Mavis (401), Gri (180).

Tekerlekler: 15,2 cm 2 sabit, 2 hareketli, 1 frenli.

Not: Eğer metal küvetler kullanılıyorsa, raylara yerleştirmeden önce 120°C'ye kadar soğutunuz.

Not: Gıda Küvetlerini raylar üzerine yerleştiriniz. Küvetler, taşıyıcının boşluğundaki zemine yerleştirilmemelidir. Lütfen belirtilen küvet ölçülerini kullanınız.

Havalandırma Kapağı Patenti Beklemededir.



Emniyet Paketi (SP)

Emniyet ve güvenliğin en yüksek öncelik olduğu faaliyetler için özel olarak tasarlanmıştır.

- Tahribata dirençli bağlama elemanları.
- Sökülmez kapılar.
- Her kapıda kilitlenebilir kenet (asma kilitletler dahil değildir).
- Tahrifata dirençli civatarlarla monte edilmiş şasi levhalı ağır hizmet (AH) tekerlekleri.

KOD	AÇIKLAMA	DIŞ ÖLÇÜLER G x D x Y	BÖLME ÖLÇÜLER G x D x Y
UPCHTR1600	110V, Her iki kapı ısıtmalı	73 x 84,7 x 138,4 cm	53,5 x 66,5 x 53,5 cm
UPCHTR16002	220V, Her iki kapı ısıtmalı	73 x 84,7 x 138,4	53,5 x 66,5 x 53,5

KOD	AÇIKLAMA	DIŞ ÖLÇÜLER G x D x Y	BÖLME ÖLÇÜLER G x D x Y
1-Bölmeli Sıcak Muhafazalı Ultra Küvet Taşıyıcı 110V			
UPCH400	Tekerleksiz	46 x 67 x 63 cm	33,5 x 53,3 x 48,6 cm
UPCHW400	Tekerlekli	46 x 67 x 79,4	33,5 x 53,3 x 48,6
220V			
UPCH4002	Tekerleksiz	46 x 67 x 63	33,5 x 53,3 x 48,6
UPCH4002UK	İngiltere fişi, tekerleksiz	46 x 67 x 63	33,5 x 53,3 x 48,6
UPCHW4002	Tekerlekli	46 x 67 x 79,4	33,5 x 53,3 x 48,6
2-Bölmeli Sıcak Muhafazalı Ultra Camcarts Arabalar 110V			
UPCH800	Her iki kapı da ısıtmalı	52 x 69 x 137,2	33 x 54,5 x 48,5
UPCHT800	Yalnızca üst kapı ısıtmalı	52 x 69 x 137,2	33 x 54,5 x 48,5
UPCH1600	Her iki kapı da ısıtmalı	73 x 84,7 x 137,5	53,5 x 66,5 x 53,5
UPCH1600HD	Her iki kapı da ısıtmalı, HD tekerlekler	73 x 84,7 x 138,4	53,5 x 66,5 x 53,5
UPCHT1600	Yalnızca üst kapı ısıtmalı	73 x 84,7 x 137,5	53,5 x 66,5 x 53,5
UPCHT1600HD	Yalnızca üst kapı ısıtmalı, HD tekerlekler	73 x 84,7 x 138,4	53,5 x 66,5 x 53,5
220V			
UPCH8002	Her iki kapı da ısıtmalı	52 x 69 x 137,2	33 x 54,5 x 48,5
UPCH8002UK	İngiltere fişi, her iki kapı da ısıtmalı	52 x 69 x 137,2	33 x 54,5 x 48,5
UPCHT8002	Yalnızca üst kapı ısıtmalı	52 x 69 x 137,2	33 x 54,5 x 48,5
UPCH16002	Her iki kapı da ısıtmalı	73 x 84,7 x 137,5	53,5 x 66,5 x 53,5
UPCH16002UK	İngiltere fişi, her iki kapı da ısıtmalı	73 x 84,7 x 137,5	53,5 x 66,5 x 53,5
UPCH16002HD	Her iki kapı da ısıtmalı, HD tekerlekler	73 x 84,7 x 138,4	53,5 x 66,5 x 53,5
UPCHT16002	Yalnızca üst kapı ısıtmalı	73 x 84,7 x 137,5	53,5 x 66,5 x 53,5
UPCHT16002HD	Yalnızca üst kapı ısıtmalı, HD tekerlekler	73 x 84,7 x 138,4	53,5 x 66,5 x 53,5
Aksesuarlar			
CD400	Camdolly®	53 x 70 x 23	—
400STP	Kayış, 4 m dğ.	—	—

UPCH Kutu Adedi: 1

Şunlar da mevcuttur: 110V ve 220V için Üst ve Alt Yedek/Güçlendirme Kapıları (birbirleriyle değiştirilemez).

Tekerlekler: 15,2 x 3,2 cm – 2 sabit, 2 hareketli, 1 frenli.

Ağır Hizmet (AH) Tekerlekleri: 15,2 x 5 cm 2 sabit, 2 hareketli ve frenli tekerlekler.

SICAK ve SOĞUK Geleceğın Fişini Takın

New!

PRO CART ULTRA® TAVA TAŞIYICILARI

Gücü AÇIN,
Sıcaklığı ayarlayın
ve **GİT!**

ENERJİ Verimliliği

TEK BİR KARTTA SICAK VE
SOĞUK YİYECEK

Değiştirilebilir Modüller

StoreSafe
StaySafe

NSF

UL
LISTED

Bu PRO CART ULTRA PAN TAŞIYICILAR



PCU800
8, 10 cm derinliğinde
GN Gıda Tavaları



PCU1000
10, 10 cm derinliğinde
GN Gıda Tavaları



PCU2000
20, 10 cm derinliğinde
GN Gıda Tavaları

TOPLAM KAPASİTE



ELEKTRİK SICAK

21,1° ila 85° C arasında
ayarlanabilir sıcaklık, 15 dakika
içinde 73,9° C'ye kadar ısınır.

Toparlanma Süresi:
Ortalama 20 sn.



ELEKTRİK SOĞUK

Kompresör olmadan 0,3° ila
21,1° C arasında ayarlanabilir
sıcaklık.

Geri Kazanım Süresi:
PCU1000 / Ortalama 23 sn.
PCU2000 / Ortalama 30 sn.

(23,33° C ortam sıcaklığına göre geri
kazanım süresi) Boş Bölmeler

MORE
INFC

**Elektrik Kordonu
Depolama**
SADECE
PCU1000 / PCU2000



Ve PRO CART ULTRA® PAN TAŞIYICILAR



Tutma Kapasitesi

YEMEK TAVASI DERINLIKLERI

GN YEMEK TAVASI	YEMEK TAVASI DERINLIKLERI											
	6,5 cm	10 cm	15 cm	20 cm								
GN 1/1	12	14	28	8	10	20	6	6	12	4	4	8
GN 1/2	24	28	16	20	12	12	8	8				
GN 1/3	36	36	24	24	18	18	12	12				

PCU800 PCU1000 PCU2000

KOD	AÇIKLAMA	DIŞ BOYUTLAR G x D x Y	ÜRÜN AĞIRLIĞI
PCU800			
PCU800HH	2 aktif sıcak bölme	55,63 x 86,36 x 150,1 cm	46,24 kg.
PCU800HC	1 aktif sıcak bölme (üst), 1 aktif soğuk bölme (alt)		50,21
PCU800CC	2 aktif soğuk bölme		54,18
PCU1000			
PCU1000HH	2 aktif sıcak bölme	55,88 x 86,36 x 170,18 cm	65,1
PCU1000HC	1 aktif sıcak bölme (üst), 1 aktif soğuk bölme (alt)		69,06
PCU1000CC	2 aktif soğuk bölme		73,03
PCU2000			
PCU2000HH	2 aktif sıcak bölme	76,20 x 96,52 x 172,72cm	86,16
PCU2000HC	1 aktif sıcak bölme (üst), 1 aktif soğuk bölme (alt)		90,12
PCU2000CC	2 aktif soğuk bölme		94,1
Modüller*			
PCMCX	Soğuk Modül	—	9,42
PCMHX	Sıcak modül	—	5,44

Kutu Paketi: 1 Renk: Kömür Grisi (615). Diğer konfigürasyonlar ve Güvenlik Paketi mevcuttur.

Tow Hitch Paketi Sadece PCU2000 için mevcuttur.

*220V Modeller - Herhangi bir parça numarasına ülke kodunuzu ekleyin:

3	CAN	7	SA
4	EU	8	JAPONYA
5	UK	9	ÇİN
6	AU		

220V modeller için buraya tıklayın



PRO CART ULTRA® — ELEKTRİKLİ & ELEKTRİKSİZ YALITIMLI GIDA SAKLAMA & TAŞIMA ARABALARI



Pro Cart Ultra, menünüzde bulunan sıcak ve soğuk gıdaları bir arada taşıyabileceğiniz en ideal gıda taşıyıcısıdır. Üstelik kompresöre bile gerek duymaz!

- Sıcak ve soğuk gıdaları aynı taşıyıcıda tutun.
- Gıdaların kalitesini ve nemini korur.
- Bağlantısız olarak 4 saat boyunca gıdaları korur.
- Basit bir donanım değişikliği ile soğuktan sığa ve sıcaktan soğuya geçiş yapılabilir.
- Evrensel raylar tüm gıda küvetlerine ve tepsilere uygundur.

Renk: Kömür Grisi (615).

Birden fazla Uluslararası Sertifikasyonlar mevcuttur.



Pasif ve /
veya Sıcak
Modeller

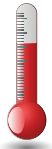

ELEKTRİKLİ SICAK

Sıcak modda 65,5°- 74°
arasında döngüyü korur.



ELEKTRİKSİZ PASİF

4+ saat boyunca sıcak ve soğuk koruması sağlar.

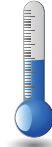

ELEKTRİKLİ SOĞUK

Soğuk modda kompresör olmaksızın
0,3°- 4,4° arasında döngüyü korur.



Sıcak, soğuk ve pasif modüller menünüze uygun olarak ayrıca satılmaktadır ve kolayca taşıyıcınıza eklenebilir.

Pasif ve Bağlantısız Elektrikli Modellerde Sıcaklık Koruma

Sıcak — sıcaklık kaybı ortalama 1,5°C/saat.

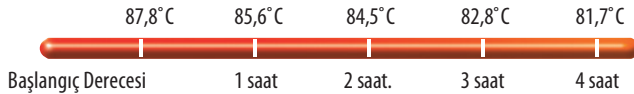

Soğuk — sıcaklık artışı ortalama 0,4°C/saat.

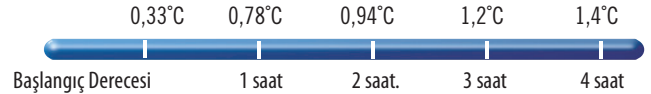

Bölüm Başı Kapasite

KONTEYNİR TÜRÜ	STANDART KAPASİTE	STANDART KAPASİTE RAY BOŞLUĞU
45,7 x 66 CM TAM BOYUTLU FIRIN TEPSİLERİ	5	7,62 cm
33 x 45,7 CM TAM BOYUTLU FIRIN TEPSİLERİ	10	7,62
GN 1/1 OTEL KAPLARI (6,5 CM DERİNLİK)	10	11,43
GN 1/1 OTEL KAPLARI (10 CM DERİNLİK)	10	11,43
60 x 40 CM FIRIN TEPSİSİ	5	7,62
54,6 x 33,6 x 6,35 CM SEPETLER	10	7,62
40,6 x 40,6 x 5,1 CM PİZZA KUTULARI	5	7,62

Standart raylar: 5 raylı / Kapasite *Ek raylar gereklidir.



Ayarlanabilir raylar istenilen pozisyona getirilebilir ve ihtiyaç halinde değiştirilebilir.

PRO CART ULTRA® – ÖZELLİKLER VE TAŞIMA KOLAY TAŞIMA KİTİ



LASTİKSİZ KAPI
Temizleme kolaylığı ve düşünülecek daha az yedek parça. 270 derece açılabilir kapı.

SOLAR DİJİTAL TERMOMETRE
Bir bakışta iç kabin sıcaklığını gösterir.

12,7 x 20,3 CM MENÜ CEBİ
Bir indeks kartı ile veya doğrudan yağlı kalem ile düz yüzeye yazılarak ürünün kolay belirlenmesini sağlar.

DAHA UZUN SÜRE DAYANIKLILIK
İçin paslanmaz çelik menteşe.

POLİETİLEN GÖVDE
Metal dolapların aksine, yiyecekleri doğal olarak nemli tutar ve çalışma sırasında temas edildiğinde serindir.

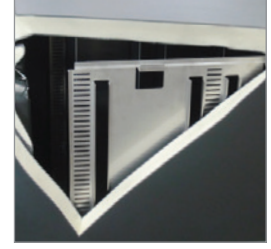

YALITIM
Gövde ve kapılardaki poliüretan yalıtım, 4 saat ve daha fazla süre boyunca sıcak veya soğuk tutma kapasitesini en üst düzeye çıkarır.

10 CM'LİK NAYLON MANDALLAR VE AYARLANABİLİR MENTEŞELER
Kolayca açıp kapatmak ve taşıma sırasında içerikleri güvenceye almak için. (Kapı kilitlenebilir).

STANDART 15 x 5 CM'LİK AĞIR HİZMETE UYGUN TEKERLEKLER
Pürüzsüz konumlandırma ve yönlendirme için önde iki adet iz bırakmayan, yüksek performanslı, firdöndülü ve frenli tekerlek, arkada ise iki adet sabit tekerlek.

Pro Cart Ultra Taşıma Aksamı Kiti

Cambro Taşıma Aksamı Kiti ile Pro Cart Ultra'nızı yükleme alanınıza, servis yerine ve mutfağınıza bağlayın. Taşıma aksamı, Pro Cart Ultra'nızı taşıma özelliği olan herhangi bir servis aracına güvenle bağlayabilmemiz için tasarlanmıştır.

- Kısa ve uzun fark etmeksizin, tüm Pro Cart Ultra modelleri ile uyumludur.
- Standart ve güvenli donanımlı kitleler mevcuttur.
- Azami 907 kilo taşıma kapasitesi

KOD	AÇIKLAMA	BİRİM AĞIRLIĞI
PCUTOW	Pro Cart Ultra Taşıma Aksamı	15,87 kg
PCUTOWSP	Pro Cart Ultra Taşıma Aksamı Kiti Güvenlik Paketi	15,87

Kutu Aded: 1 Renk: (000). Güvenlik paketi sıkışmaya dayanıklı vidalar içermektedir.



Güçlü Performans, Düşük Güç Tüketimi

- Verimli enerji kullanımlı, aktif modüllerin her biri 5 amperden daha az tüketir.
- Soğuk modül çevre dostu, termoelektrik teknolojisini kullanır.
- Standart prizlere bağlanabilir.

SOĞUK

Dijital kontrol ile, soğuk havanın 0,3° ile 4,4°C arasında ayarlanmasına olanak sağlar.

Termoelektrik Soğutma Sistemi 0,3°C'ye soğutur

Hareket halindeyken soğutma kapasitesi ve yiyecek güvenliği için kompresöre ihtiyaç olmadan.

Not: En iyi sonuçlar için 32,2°C veya daha soğuk ortamlarda çalıştırın.

Ön soğutma süresi:

4,4°C'ye 90 dakika. (23°C çevre sıcaklığında test edilmiştir.)

Toparlanma Süresi:

Kapı 30 saniye açık kaldıktan sonra 10 dakika.



Soğuk modüllü dolap içi



Soğuk modüllü dolap dışı

SICAK

Elverişli, önceden ayarlanmış, hafif ve ışınımsız ısı kullanarak yiyecekleri güvenli bir şekilde 65,5° ile 74°C arasında tutar.

Enerji Tasarruflu Isıtıcı 5 Amperden Az Yakar

Hafif ve ışınımsız ısı, dolabın önünden arkasına sürekli olarak dolaşım yapar.

Ön ısıtma süresi:
45 dakika.

Toparlanma süresi:

Kapı 30 saniye açık kaldıktan sonra 3 dakika.



Sıcak modüllü dolap içi



Sıcak modüllü dolap dışı

5 Dakikada Modül Değişimi

- Mevsimlik menüler
- Menü değişiklikleri
- Ek bütçe mevcudiyeti
- Farklı yer ya da tesis
- Yeni trendler

Elektiriksel Özellikleri (Her Bölme)

	SICAK 110V	SICAK 220V	SOĞUK
GEREKLI VOLTAJ	100-125 VAC	200-230 VAC	100-230 VAC
MAKSIMUM AMP.	4,6a	2,3a	3,26a, 1,42a
VAT / ISITMA SOĞUTUCU	529w	506w	326,6w
HERTZ	50/60	50/60	50/60
FAZ	Tekli	Tekli	Tekli
ULUSLARARASI İÇİN ALTERNATİF FİŞ TÜRLERİ	ABD, Kanada, Meksika, Avrupa, İngiltere, Türkiye, Avustralya, Güney Afrika, Çin, Japonya		
GÜÇ KABLOSU UZUNLUĞU	2,7 m	2,7 m	2,7 m



	KOD	AÇIKLAMA	BİRİM AĞIRLIĞI
UZUN	İki Pasif Bölüm (Elektriksiz)		
	PCUPP	İki bölüm elektriksiz / pasif	106,7 kg
	Her İki Bölme Sıcak		
	PCUHH	110V	121,3
	PCUHH*	220V	121,7
	Her İki Bölme Soğuk		
	PCUCC	110V	126,3
	PCUCC*	220V	128,7
	Sıcak & Soğuk Kombinasyon		
	PCUHC	Üst bölme sıcak, alt bölme soğuk. 110V	122,9
	PCUCH	Üst bölme soğuk, alt bölme sıcak. 110V	122,9
	PCUHC*	Üst bölme sıcak, alt bölme soğuk. 220V	123,1
	PCUCH*	Üst bölme soğuk, alt bölme sıcak. 220V	123,1
	Sıcak & Soğuk ve Pasif Kombinasyon		
	PCUPH	Üst bölme pasif, alt bölme sıcak. 110V	155,8
	PCUPC	Üst bölme pasif, alt bölme soğuk. 110V	188,3
PCUPH*	Üst bölme pasif, alt bölme sıcak. 220V	116	
PCUPC*	Üst bölme pasif, alt bölme soğuk. 220V	119,5	
KISA	PCULP	Elektriksiz / pasif	63,5
	PCULH	Sıcak Araba, 110V	68,5
	PCULC	Soğuk Araba, 110V	70,8
	PCULH*	Sıcak Araba, 220V	68,5
	PCULC*	Soğuk Araba, 220V	70,8

Kutu Aded: 1 Renk: Kömür Grisi (615). Standart Ray Takımı Şunları İçerir: Bölme başına 5 çift paslanmaz çelik Üniwersal ray. Standart Tekerlekler İçerir: 15 x 5 cm ağır hizmete uygun, önde firdöndülü ve frenli, arkada ise sabit.

3	US/CAN/MEX
4	EU
5	UK
6	AU
7	SA
8	JAPAN
9	CHINA

* Ülkenizin elektrik gereksinimi için fiş seçmek üzere numarayı kullanın.

Ünite Boyutları

ÜNİTE	DİŞ ÖLÇÜLER G x D x Y	BÖLME BOYUTLARI G x D x Y
Uzun		
SOĞUK	71,1 x 92,7 x 167,6 cm	53,7 x 66,7 x 64,8 cm
SICAK / PASIF	71,1 x 90,8 x 167,6	53,7 x 68,6 x 64,8
Kısa		
SOĞUK	71,1 x 92,7 x 101,6	53,7 x 66,7 x 64,8
SICAK / PASIF	71,1 x 90,8 x 101,6	53,7 x 68,6 x 64,8

Opsiyonel Aksesuarlar

KOD	AÇIKLAMA
PCMH*	Sıcak modül ünitesi, 110V / 220V
PCMC*	Soğuk modül ünitesi, 110V / 220V
SSR1	1 Çift Ray
SSR5	5 Çift Ray

Kutu Aded: 1 Modül Ünite Rengi: Kömür Grisi (615).

Emniyet Paketi (SP)

Güvenlik ve emniyetin en öncelikli olduğu durumlar için özellikle tasarlanmıştır. Sipariş etmek için ürün kodunun sonuna SP ekleyin ya da cambro.com adresini ziyaret ederek ürün kodlarını kontrol edin.

- Tahribata dirençli bağlama elemanları, yan kolon panellerini arabaya sabitleştirir.
- Kolon panellerinin arkasındaki çapraz kilitlenen girişler 5 rayı yerinde kilitler.
- Her bölme, on adet 10 cm derinlikte otel tepsi tutar.

- Pasif ve elektrikli modüller ve kablo kayış tutucuları, tahrifata dirençli bağlama elemanları ile yerlerinde güvenceye alınır.
- Sökülmez kapılar. Kilitlenebilir kenet, her iki kapıyı aynı anda güvenceye alır. (Kilit dahil değildir.)
- Ağır hizmete uygun tekerlekler, tahrifata dirençli bağlama elemanlarıyla monte edilmiştir.

Tüm modüller rayları ve yan panelleri olmadan da sipariş edilebilir. Daha fazla detay için cambro.com adresini ziyaret edin.



YALITIMLI İÇECEK KONTEYNERLERİ

- Sıcak ya da soğuk içecekleri saklamak, taşımak ve servis etmek için kullanılır.
- Tek parçadan oluşmuş çift duvarlı polietilen ve kalın köpük yalıtımına sahiptir.
- Güçlü mandalları kapağın sıkıca kapanmasını sağlar ve asla paslanmaz.
- Mühürlü içeri gömülü musluğu size içeceklerinizi kolayca servis etmenize yardımcı olur.
- Yükselticilerin üzerine istifleme, size büyük kupa ya da demliklerin dolusunda kolaylık sağlar.
- İstifleme sırasında içeriden sabitlenerek, ulaşım esnasında sağlam bir istifleme yaptığınızdan emin olmanızı sağlar.

Kolay Servis Dağıtıcı Rengi: Siyah (110).

UC1000 U.S. Patent D 403,916 Kapsamındadır.

Havalandırma Kapağı patenti beklemededir.



StoreSafe
StaySafe



Havalandırma Kapağı

Basıncı eşitler. Konteynerin daha kolay açılmasını sağlar.

E-Z Grip Tutacı

Rahat ve güvenli taşıma sağlar.



Girintili Musluk

Daha büyük kupalar için Damlama yapmaz. İki pozisyonu vardır: Biri sürekli akıtma sağlar ve diğeri de manuel döküm sağlar.



Metal Tutturucular

Mandalların konteynerden kopmasını engeller.

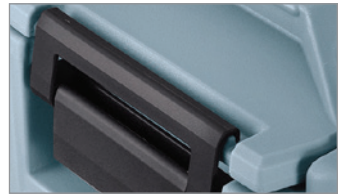

Ultra Camtainers® Konteynerler

Geniş naylon mandallara sahip olup tek el ile açma kapama kolaylığı sağlar.



Camtainers® Konteynerler

Güçlü plastik mandalları ile kapakların sıkıca kapanmasını sağlar ve paslanmaz.

Camtainer Kapak

Dayanıklı ve Çekici kapaklar, Camtainers'larınızın ömrünü uzatır ve her tür servis ortamına uyumludur.

Özelleştirilebilir. Ayrıntılar için Cambro temsilcinizle iletişime geçin.



Sıcak

250LCD	87°C	84,5°C	82°C	79°C	77°C
--------	------	--------	------	------	------

UC250	88°C	85,5°C	84°C	82°C	80°C
-------	------	--------	------	------	------



Başlangıç Derecesi	1 saat	2 saat	3 saat	4 saat
--------------------	--------	--------	--------	--------

Soğuk

250LCD	1°C	1,5°C	2°C	3°C	4°C
--------	-----	-------	-----	-----	-----

UC250	0,5°C	1°C	1°C	1,5°C	2°C
-------	-------	-----	-----	-------	-----



Başlangıç Derecesi	1 saat	2 saat	3 saat	4 saat
--------------------	--------	--------	--------	--------

İstiflenmiş içecek üniteleri saklama alanı ve ulaşım esnasında kolaylık sağlar.

İstifleme opsiyonları:

- 100LCD ile 100LCD
- Tüm 250, 350 ve 500 üniteler
- UC1000 ve 1000LCD

Ultra Camtainers® Konteynerler

İçecek servisi için üç boydan birini seçiniz. Her ünite de yer alan geniş naylon mandallar size açma kapama kolaylığı sağlamaktadır.



KOD	UC250	UC500	UC1000
KAPASİTE	10,4 L	19,9 L	39,7 L
210 ML. KUPA	50	96	192
DIŞ ÖLÇÜLER D x G x Y	42,5 x 30 x 50 cm	42,5 x 30 x 68 cm	52 x 41,5 x 65,5 cm
UYUMLU OLDUĞU CAMDOLLY TAŞIYICILAR	CD100H, CD1826H, CD300H, CD100HB, CD300HB, CD100	CD100H, CD1826H, CD300H, CD100HB, CD300HB, CD100	CD300H, CD1826H, CD2020H, CD100HB, CD300HB, CD1826MTCHB, CD300, CD2020
CAMTAINER KAPAK	UC250CVR	UC500CVR	UC1000CVR

Kutu Adedi: 1 Renkler: Denizci Mavisi (186), Kayrak Taşı Mavisi (401), Sütü Kahve (157), Koyu Kahve (131), Tuğla Kırmızısı (402), Yeşil (519), Siyah (110), Granit Gri (191), Granit Yeşil (192), Granit Kum (194). Kapak renkleri: Siyah (110). Tahliye Tıparları US Patent D 553,717 S. kapsamındadır.

Camtainers® Konteynerler

Pek çok gıda dağıtım şirketi için bir standarttır, içecek servisi için dört modelden ve çorba servisi için musluksuz olan tek modelden birini seçiniz. Her ünite de bulunan plastik mandallar size kolayca açma ve kapama kolaylığı sağlar ve asla paslanmaz.



KOD	100LCD	250LCD	500LCD	1000LCD	350LCD (ÇORBA)
KAPASİTE	5,7 L	9,5 L	17,9 L	44,5 L	12,7 L
210 ML. KUPA	27	45	85	214	60
MUSLUK	EVET	EVET	EVET	EVET	—
DIŞ ÖLÇÜLER D x G x Y	29 x 26,5 x 44 cm	42 x 23 x 46,7 cm	42 x 23 x 62 cm	53 x 41,5 x 63 cm	42 x 23 x 46,7 cm
UYUMLU OLDUĞU CAMDOLLY TAŞIYICILAR	CD1420	CD100H, CD1826H, CD300H, CD2020H, CD100HB, CD300HB, CD1826HB, CD2020HB, CD100, CD2020	CD100H, CD1826H, CD300H, CD2020H, CD100HB, CD300HB, CD1826HB, CD2020HB, CD100, CD2020	CD300H, CD1826H, CD2020H, CD100HB, CD300HB, CD1826MTCHB, CD300, CD2020	CD100H, CD1826H, CD300H, CD2020H, CD100HB, CD300HB, CD1826HB, CD2020HB, CD100, CD2020
CAMTAINER KAPAK	—	250LDCVR	500LDCVR	1000LDCVR	—

Kutu Adedi: 1 Renkler: Denizci Mavisi (186), Kayrak Taşı Mavisi (401), Sütü Kahve (157), Koyu Kahve (131), Tuğla Kırmızısı (402), Yeşil (519), Siyah (110), Alev Kırmızısı (158). Kapak renkleri: Siyah (110). Tahliye Tıparları US Patent D 553,717 S. kapsamındadır.

Camserver® İçecek Konteyneri – Isıyı Saatlerce Tutar

- Ev ortamında ya da kendi oluşturduğunuz küçük faaliyetlerde sıcak ya da soğuk içecek servislerinizde kullanabilirsiniz.
- Çift duvarlı polietilen ve kalın köpüklü yalıtımlı yapısı sayesinde saatlerce ısıyı muhafaza eder.



Kullanışlı üst doldurma deliği size kapağı yerinden çıkartmadan yeniden doldurma kolaylığı sağlar.

Renkler: Siyah (110), Koyu Toprak (417), Granit Gri (191).



Koyu Toprak rengindeki Camserver İçecek Konteyneri CSR3, yerden fiçi tıpasına kadar yaklaşık 18 cm yüksekliktedir.



CSR5 Siyah renkte gösterilmiştir.

KOD	DIŞ ÖLÇÜLER Y x G x D	KAPASİTE	210 ML KUPA	KUTU ADEDİ
CSR3	60 x 34 x 46,5 cm	11,5 L	54	1
CSR5	71 x 34 x 46,5	19	91	1

İÇECEK SERVİS ARABALARI

- Kahvaltı, kahve ya da ara öğün servisleri için uygundur.
- Yiyecekler için üst tezgâhı Cambro İçecek Servisleri, Versa Düzenleyici Kutular ya da Kapaklı Teşhir Tepsileri için kullanın.
- İçecekleri, ilave yiyecekleri ya da diğer gıdalar için açık kompartıman olarak kullanılabilir.
- Yalıtımlı kabinler sıcak ya da soğuk yiyecekleri tam boy, 1/2 ya da 1/3 boy gıda küvetlerinde ya da Cambro Metrik Camtray® (3253) yiyecek kaplarında muhafaza etmenizi sağlar.

Renkler: Kayrak Taşı Mavisi (401), Granit Gri (191), Granit Yeşil (192).

Düzenleyici kutular hakkında daha fazla bilgi edinmek için Düzenleyiciler bölümüne bakınız.

Camtainer'lar hakkında daha fazla bilgi için Camtainers bölümüne bakınız.

Tel Raf Rengi: Gümüş (000).

Soğuk Taşıma hakkında daha fazla bilgi için Soğuk Taşıma bölümüne bakınız.

15,2 cm Tekerlekler: 2 sabit, 2 hareketli, 1 frenli.

Tüm diğer özellikler için Cambro yetkili ofisine telefonla ya da yazarak başvurabilirsiniz.



Servis Arabası, içecekleri yalnızca servis esnasında muhafaza etmek için tasarlanmıştır. Bir el aracı ya da çekiciler ile uzun mesafeler ya da engembeli mesafe aralıklarında kullanıldığında kayışlar ile güvenliği sağlanmalıdır.



MDC24F

KOD	DIŞ ÖLÇÜLER B x E x Y	KUTU ADEĐİ
MDC24	113 x 76 x 112 cm	1
MDC24F	113 x 76 x 112	1
OPSIYONEL AKSESUARLAR		
Düzenleyici		
5412CBP	30,5 x 13 x 11	12
Camtainer® Isıtıcı		
100LCD	26,5 x 30 x 44	1
Tel Raf		
MDC24R	58,4 x 43,2 x 35,5	1
Camchiller® Soğutucu Plaka		
CP3253	53 x 32,5 x 3	1

MDC24 ve MDC24F araçlarında raf kullanımı aşağıda belirtilen küvet ve tepsilerin uyulanmasını sağlar:

AÇIKLAMA	GN 1/1	GN 1/2	GN 1/3
6,5 cm Küvetler	(4) 12CW	(8) 22CW	(12) 32CW
10 cm Küvetler	(3) 14CW	(6) 24CW	(9) 34CW
15 cm Küvetler	(2) 16CW	(4) 26CW	(6) 36CW
20 cm Küvetler	(1) 18CW**	(2) 28CW**	(3) 38CW**

**6,5 cm veya 10 cm küvetler, 15 cm üstündeki küvetler ve 10 adet 3253 Metrik Camtray® tepsi sığacak kadar boşluk vardır.

Bölme Ölçüleri

Raf Bölmeleri	G 96,5 cm	D 64 cm	Y 25,4 cm
Saklama Bölmeleri	G 44,5 cm	D 60,3 cm	Y 36 cm

Havalandırma tıparları US Patent D 553,717 S kapsamındadır.



MDC24 modeli gömmeli üst kısmı, her biri 3,8 Litre olan 3 adet 100LCD Camtainers ve istiflenmiş Baharatlık/Sosluk Kutusu & 3253 tepsi ile birlikte Tel Raf içerir.

MDC24R Tel Raflar

Ayrı satılan Tel Raflar, araç içerisinde tepsi ve küvetlerin düzenlenmesini sağlar. Raflar tam 1/2 ve 1/3 boylardaki yiyecek kaplarını ve 32,5 x 53 tepsileri muhafaza eder. Aracın içerisine yerleştirildikten sonra aracın iç kenarlarında Cambro'nun CP3253 Camchillers® için yer kalır.



MOBİL EL YIKAMA İSTASYONU

New!

Yaklaşık olarak.

200

tank başına el
yıkama



**Tamamen
Eller Serbest
Çalışma**



Gerekli

**Sihhi tesisat veya
elektrik YOK**
çalıştırmak için.

MHWS18

53,5 x 48 x 161,5 cm

MHWS18PER100 (grafik kaplama ile)

StaySafe
StoreSafe

MORE
INFC



StaySafe
StoreSafe

New!

EL YIKAMA BAŞLANGIÇ İSTASYONU

Ekonomik Seçenek

HWSS

25 L. Kulplu Kova
25 L. Tıkaçlı Dağıtıcı

BC331KD

Opsiyonel
KD Arabası

**MORE
INFC** 



3-IN-1 EL YIKAMA İSTASYONU

**Kağıt havlu ve
sabunluk**

**100 Litre Camtainer' Kolay
Servis Dispenser'i ile**

Yükseltici

HWS31

**MORE
INFC** 



EL LAVABOSU KARTI

Elektrikli su pompası ve ısıtıcı ile

KSC402 (sadece 110 volt)

103 x 84 x 116 cm

**MORE
INFC** 



EL YIKAMA AKSESUARLARI – CAMTAINERS®

KONTEYNERLER & ULTRA CAMTAINERS

- Kurulmuş olan el yıkama sistemi size açıp kapama gibi hızlı ve kolay hizmet sağlar.
- Kullanışlı ve ekonomik bir şekilde sağlık departmanının el yıkama gereksinimlerinizi karşılar.
- Camtainers Konteynerleri 250LCD, 500LCD veya Ultra Camtainers Konteyner UC250, UC500 ürünlerine eklenebilir.
- Dört adet “Sadece El Yıkama İçindir” etiketi ve bir adet “Kolay Servis Dağıtıcısı” kolu içerir.

El Yıkama Aksesuarları Stok Renkleri:
Koyu Kahve (131), Siyah (110).

Kolay Servis Dağıtıcısı Renk: Siyah (110).

Yükseltici Renkler: Camtainer'lı opsiyonel aksesuarlar bölümüne bakınız.

Kulplu Kova Renk: Beyaz (148).

El Yıkama Aksesuarları U.S. Patent D 506,634 S & D 506,899 S. kapsamındadır.



KOD	HWAPR	HWATD
AÇIKLAMA	Kağıt havlu rulosu askısı ile	Çok katlamalı kağıt havlu kutusu ile
UYUMLU OLDUĞU ÜRÜNLER	250LCD, 500LCD, UC250, UC500	250LCD, 500LCD, UC250, UC500



500LCD Camtainer Konteyner ile gösterilmiştir.

Opsiyonel Aksesuarlar



KOD	R500LCD	R1000LCD	LCDCH	LCDCH10
AÇIKLAMA	Yükseltici	Yükseltici	Çatal-Kaşık Kutusu	Çatal-Kaşık Kutusu
DIŞ ÖLÇÜLER D x G x Y	41,5 x 23 x 12 cm	49,5 x 39 x 11,5 cm	42 x 22 x 13 cm	51 x 41 x 12 cm
UYUMLU OLDUĞU ÜRÜNLER	250LCD, 500LCD, UC250, UC500	1000LCD, UC1000	250LCD, 500LCD UC250, UC500	1000LCD, UC1000

Kutu Adedi: 1 Renkler: Sütü Kahve (157), Koyu Kahve (131), Siyah (110).



KOD	PWB22	LCDES
AÇIKLAMA	Kulplu Kova	Kolay Servis Dağıtıcısı
UYUMLU OLDUĞU ÜRÜNLER	—	LCD Musluk UC Musluk
Kutu Adedi	6	1

CVC75 MOBİL YİYECEK OTOMATI

New!



ile
Güvenlik Öncelikli Tasarım

NSF.

StoreSafe
StaySafe

Çok yönlü ve dayanıklı mobil çözüm, iç ve dış mekanlarda maksimum menü esnekliği sağlar.



CVC75 MOBİL GIDA SATIŞ KARTI



3 Açık Saklama Bölmesi

Cambro EPP GoBox'lar ile yeniden stoklama için mükemmel



Açık kuyu tasarımı — en yüksek servis verimliliği için malzemelerinizi ve menü öğelerinizi yapılandırın



Standart 30 cm Güvenlik Bariyerine isteğe bağlı seviyeler ekleyerek satış alanını ve operatör güvenliğini artırın



Sehpa mevcut hızlı bir hizmeti kolaylaştırmak

All Weather Vinil Kaplama

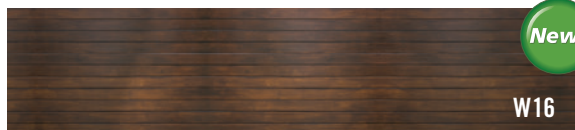
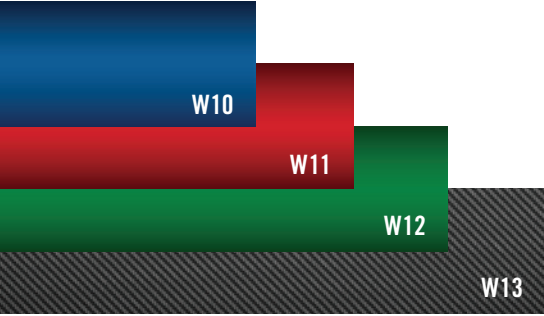

New!

W16

* Tüm CVC75 arabaları vinil kaplama ile birlikte gelir

Kişiselleştirelim!

İster standart ambalajlarımızdan birinin üzerindeki logonuz olsun, ister yepyeni bir tasarım olsun, ambalaj özelleştirmesi mevcuttur - yerel Cambro temsilcinize danışın



CVC75 MOBİL GIDA SATIŞ KARTI



Boyutlar ve Ürün Kodları

KOD	AÇIKLAMASI	GENEL DIŞ GÖRÜNÜM BOYUTLAR U x G x Y	TAM PAN BOYUTU KAPASİTE
CVC75	Güvenlik bariyerli otomat ana ünitesi	190,5 x 85 x 135 cm	5
CVC75B	Yalnızca otomat ana ünitesi	190,5 x 85 x 95 cm	5
Opsiyonel Aksesuarlar*			
CVC75DC6	15,2 cm yüksekliğinde ticari teşhir	—	—
CVC75DC12	30,3 cm yüksekliğinde ticari teşhir	—	—
CVC75DCE6	15,2 cm boyunda ticari teşhir genişletici	—	—
CVC75DCE12	30,5 cm boyunda ticari teşhir genişletici	—	—
CVC75LET	40,6 cm sol yan sehpa	—	—
CVC75RET	40,6 cm sağ yan sehpa	—	—
CVC75LSRL	İki adet ayarlanabilir alt dolap rafı seti	—	—

Kutu Paketi: 1 Renk: Siyah (110). *Tüm aksesuarlar yalnızca Siyah (110) renkte mevcuttur.

VERSA AÇIK BÜFE SİSTEMİ



Versa Açık Büfe Sistemi özel fiyat talep etmeden özel tasarım temin eder. Bu elektriksiz, çok yönlü, portatif sistem, ColdFest® kapları veya Buffet Camchillers® ile yemekleri saatlerce soğuk tutar. Sistem her türlü hava şartlarına dayanacak şekilde üretilmiş olup temizlemesi kolaydır. Versa Açık Büfe Sistemi her türlü yemek servisi ihtiyacına yanıt vermek üzere sayısız seçenek sunar.

- Kolay manevra için her iki tarafta ergonomik gömme kalıplanmış kulplar vardır.
- Versa Açık Büfe Sistemi, Çalışma Masası ve Drenaj sistemi kolay temizlik için bir hortuma bağlanabilir ve boşaltma musluğu ile temizlik yapılabilir.
- Açık Büfe Sistemine veya Çalışma Masasına tepsiyi, çeşnileri veya kağıt malzemeleri yerleştirmek için bir sehpa ekleyin.

Versa Araba

- Hızlı servis ve daha iyi trafik akışı için Versa Arabasını Yiyecek Barı veya Çalışma Masası ile birleştirin.
- Versa Arabası, ayarlanabilir bir raf, standart kilitlenebilir çekmece ve arabanın üst kısmı ve ön dizayn paneli içinden elverişli elektrik bağlantısı içerir.
- İsteğe bağlı tepsi rayları daha düşük bir yüksekliğe kolayca ayarlanabilir.
- İsteğe bağlı çekmeli klavye tepsi çekmecenin içine sığar.



Versa Food Service System ABD Patent 9084498 B2 kapsamındadır.



Tüm bileşenler NSF gerekliliklerine uyumludur.

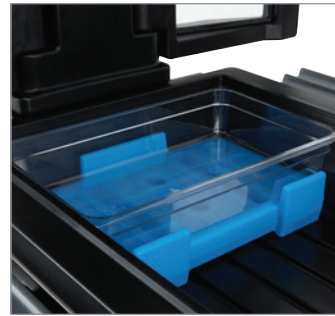

Versa düz bağlayıcı ve versa köşe bağlayıcısı

Birleşik bir sistem oluşturmak, alan ve ticari satış seçeneklerini en üst düzeye çıkarmak için birden fazla bölmei kolay ve güvenli bir şekilde birbirine ekleyin.

Büfe soğutucu levha

Buz olmadan, güvenli dereceler aralığında soğuk kalma süresini arttırın. İkili Buffet Camchiller'lar 6,5 ve 10 cm GN küvetler içindir. Versa Açık Büfe Sistemi, Versa Çalışma Masası ve Masa Üstü Yemek Büfesi ürünlerine uyar.

VERSA AÇIK BÜFE SİSTEMİ

Versa Açık Büfe Sistemi ile alanınızı arttırın, servise kolaylık sağlayın, çalışma alanı ekleyin ya da lüks bir salata bar yaratmaya imkan sağlayın.



Tüm bileşenler NSF gerekliliklerine uyumludur.

Versa Food Bar®

Görseldeki gibi:
Opsiyonel 2 tekil VCS32R 1 tekil VBRTBL ile gösterilen VBR5.



VBRT5



83 cm Genişlik



Standart yükseklikteki model.

Versa Çalışma Tezgahı

- Hazırlama masası, sunum, self-servis istasyonu veya arka bar için mükemmeldir.
- Atırtırmalıkları ve içecekleri satmak için Yemek Büfesine bir Masa ekleyin.
- Her bir Versa Masa ile uygun yuva kapakları da gelir.

VERSA BAR VE VERSA ÇALIŞMA TEZGAHI

- Artık, bozulmayan ürün bölmesi başına 22,7 kg taşıyabilen iki sabit saklama kabinine sahiptir.



Paket ürün kodu için QR kodunu tarayın.



VBRTBL

VCS32R



Tüm bileşenler NSF gerekliliklerine uyumludur.

Opsiyonel 2-VBRR6
2-VBRTBL ile VRB6

Saklama boyutları:
Kabin başına U 54,61 x G 44,45 x Y 45,72 cm
Her kabin 0,11 M³'dür.



VBRUT5



VERSA AÇIK BÜFE SİSTEMİ

KOD	AÇIKLAMA	DIŞTAN DIŞA ÖLÇÜLERİ U x G x Y	TAM BOY KÜVET KAPASİTESİ	BÖLME İÇ ÖLÇÜLERİ U x G x Y
Versa Food Bar® Açık Büfe Sistemi – Standart Yükseklik				
VBR5	152 cm Standart tekerlekli	175,3 x 108 x 159,4 cm	4	132,8 x 53,3 x 18 cm
VBRHD5	152 cm Dayanıklı (ağır hizmet) tekerlekler	175,3 x 108 x 159,4	4	132,8 x 53,3 x 18
VBR6	183 cm Standart tekerlekli	208,3 x 108 x 159,4	5	165,4 x 53,3 x 18
VBRHD6	183 cm Dayanıklı (ağır hizmet) tekerlekler	208,3 x 108 x 159,4	5	165,4 x 53,3 x 18
Versa Açık Büfe Ultra Serisi – Standart Yükseklik				
VBRU5	Standart tekerlekler ve saklama ile 152 cm	175,3 x 108 x 159,4	4	132,8 x 53,3 x 18
VBRUHD5	Dayanıklı tekerlekler ve saklama ile 152 cm	175,3 x 108 x 159,4	4	132,8 x 53,3 x 18
VBRU6	Standart tekerlekler ve saklama ile 183 cm	208,3 x 108 x 159,4	5	165,4 x 53,3 x 18
VBRUHD6	Dayanıklı tekerlekler ve saklama ile 183 cm	208,3 x 108 x 159,4	5	165,4 x 53,3 x 18
Versa Açık Büfe Sistemi – Alçak Yükseklik				
VBRL5	152 cm Standart tekerlekli	175,3 x 108 x 141,6	4	132,8 x 53,3 x 18
VBRLHD5	152 cm Dayanıklı (ağır hizmet) tekerlekler	175,3 x 108 x 141,6	4	132,8 x 53,3 x 18
VBRL6	183 cm Standart tekerlekli	208,3 x 108 x 141,6	5	165,4 x 53,3 x 18
VBRLHD6	183 cm Dayanıklı (ağır hizmet) tekerlekler	208,3 x 108 x 141,6	5	165,4 x 53,3 x 18
Versa Çalışma Masası – Standart Yükseklik				
VBRT5	152 cm Standart tekerlekli	175,3 x 68,6 x 92,1	4	132,8 x 53,3 x 18
VBRTHD5	152 cm Dayanıklı (ağır hizmet) tekerlekler	175,3 x 68,6 x 92,1	4	132,8 x 53,3 x 18
VBRT6	183 cm Standart tekerlekli	208,3 x 68,6 x 92,1	5	165,4 x 53,3 x 18
VBRTHD6	183 cm Dayanıklı (ağır hizmet) tekerlekler	208,3 x 68,6 x 92,1	5	165,4 x 53,3 x 18
Versa Çalışma Masası Ultra Serisi – Standart Yükseklik				
VBRUT5	Standart tekerlekler ve saklama ile 152 cm	175,3 x 68,6 x 92,1	4	132,8 x 53,3 x 18
VBRUTH5	Dayanıklı tekerlekler ve saklama ile 152 cm	175,3 x 68,6 x 92,1	4	132,8 x 53,3 x 18
VBRUT6	Standart tekerlekler ve saklama ile 183 cm	208,3 x 68,6 x 92,1	5	165,4 x 53,3 x 18
VBRUTH6	Dayanıklı tekerlekler ve saklama ile 183 cm	208,3 x 68,6 x 92,1	5	165,4 x 53,3 x 18
Versa Çalışma Masası – Alçak Yükseklik				
VBRTL5	152 cm Standart tekerlekli	175,3 x 68,6 x 74,3	4	132,8 x 53,3 x 18
VBRTLHD5	152 cm Dayanıklı (ağır hizmet) tekerlekler	175,3 x 68,6 x 74,3	4	132,8 x 53,3 x 18
VBRTL6	183 cm Standart tekerlekli	208,3 x 68,6 x 74,3	5	165,4 x 53,3 x 18
VBRTLHD6	183 cm Dayanıklı (ağır hizmet) tekerlekler	208,3 x 68,6 x 74,3	5	165,4 x 53,3 x 18

Kutu Adedi: 1

KOD	AÇIKLAMA	DIŞTAN DIŞA ÖLÇÜLERİ U x G x Y
Versa Arabalar		
VCSWR	Çift tepsi rayı ve standart tekerlekler ile	134 x 81,9 x 109,2 cm
VCSWRHD	Çift tepsi rayı ve dayanıklı (ağır hizmet) tekerlekler ile	134 x 81,9 x 109,2
VCS	Tepsi rayı hariç, standart tekerlekler ile	81,3 x 81,9 x 109,2
VCSHD	Tepsi rayı hariç, dayanıklı (ağır hizmet) tekerlekler ile	81,3 x 81,9 x 109,2
Bağlantı Aparatları		
VBRC	Düz bağlantı aparatı - Yemek büfesi ile yemek büfesi arası	68,6 x 48,3 x 10,8
VBRC90	Köşe bağlantı aparatı - Yemek büfesi ile yemek büfesi arası	91,4 x 91,4 x 10,8
VCS32CNT	Düz bağlantı aparatı - Araba ile standart yükseklikli yemek büfesi/ masa arası	68,6 x 51,75 x 8,26
VCSCNL	Düz bağlantı aparatı - Arabadan düşük yükseklikli yemek büfesi/ masa arası	68,6 x 51,75 x 21,59

Kutu Adedi: 1

Versa Açık Büfe Sistemi Barı, Versa Çalışma Masası, Versa Araba, Bağlantı Aparatları, Hazne Kapak Rengi: Siyah (110), *Alev Kırmızısı (158), *Denizci Mavisi (186), *Kentucky Yeşili (519).

Yalnızca Tepsi Rayı ve Uç Masa Renkleri: Granit Gri (191), **Siyah (110).

*Versa Açık Büfe Sistemi Barı, Versa Çalışma Masası, Versa Araba, Konektörler, Hazne Kapağı, Tepsi Rayı ve Sehpa için Ismarlama Renkler.

**Yalnızca Tepsi Rayı ve Uç Masa rengi sipariş üzerine yapılır. Sipariş üzerine yapılan ürünler stokta tutulmaz, iade edilemez.

AÇIK BÜFE AKSESUARLARI

İhtiyacınız Olan Tüm Aksesuarlar

- Kap ve Salata Kasesi Tutucuları salatalara, baharatlara ve soslara dikkat çekerek ve düzenler.
- Tepsi kaydırma aparatı müşterilerinize kolaylık sağlar.

Daha fazla bilgi için Camwear® Yiyecek Küvet ve Kapları bölümüne bakınız.

İkili Tepsi Kaydırma Rafına sahip Versa Cart (VCSWR & VCSWRHD): Tepsiler hariç tüm siparişler Granit Gri (191) rengi raflarla gelir. Farklı renk raf seçmek için rafsız Versa Cart (VCS ya da VCSHD) ve ayrı olarak tepsi kaydırma rafı (VCS32R) siparişi vermelisiniz.

Bağlama Aparatı Renkleri: Siyah (110), Alev Kırmızısı (158), Denizci Mavis (186), Kentucky Yeşili (519).

Vinil Örtü Rengi: Opak (000).

Tabela Turucu Rengi: Şeffaf (152).

Soğutucu Plaka Rengi: Buz Mavis (159).

Ayrıncı Bar Renkleri: Beyaz (148), Şeffaf (152).

Bölme Kapak Renkleri: Siyah (110), Alev Kırmızısı (158), Denizci Mavis (186), Kentucky Yeşili (519).

Klavye Rafı Rengi: Siyah (110).

Kap, Salata Kasesi Tutucularının Renkleri: Beyaz (148), Granit Gri (191).

Versa Açık Büfe Sistemi U.S. D 615,323 S ve D 620,730. Versa Açık Büfe Sistemi Ultra Serisi A.B.D. Patent No. D702066 S kapsamındadır. Tüm diğer patentler bekleme aşamasındadır. Versa Araba U.S. Patent D 653,830 S, Büfe tipi Camchiller ise U.S. Patent D 618,4765 S kapsamındadır. Patentleri kapsamındadır.

*Öğeler NSF'de Listelenmemiştir.



– 183 cm modeli 5 tam boy Küvet ve Ayrıncı Bar tutabilmektedir.

– 152 cm modeli 4 tam boy Küvet ve Ayrıncı Bar tutabilmektedir.

– Küçük Boy Küvetler, Ayrıncı Barlar ile birlikte çeşitli şekillerde kullanılabilir. İhtiyaçlarınıza göre değişimli kullanılabilen boylar.

İki Salata Kase Tutucu modelleri SBH18 ve SBH1152 cmde mevcuttur. Kap Tutucu CPH3, 1,4 L ve 2,6 L kapları tutar.

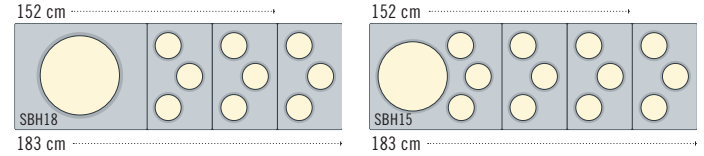

– 183 cm modeli Salata Kase Tutucu ve 3 adet Kap Tutucuya sahiptir.

– 152 cm modeli Salata Kase Tutucu ve 2 adet Kap Tutucuya sahiptir.

KOD	AÇIKLAMA	DIŞTAN DIŞA ÖLÇÜLER U x G x Y	KUTU ADEDİ
VBRR5	152 cm için tepsi kaydırma rafı - Versa Açık Büfe Sistemi / Versa masa	134,6 x 29,2 x 11,6 cm	1
VBRR6	183 cm için tepsi kaydırma rafı - Versa Açık Büfe Sistemi / Versa masa	167,6 x 29,2 x 11,6	1
VCS32R	Tepsi kaydırma rafı - Versa taşıma aracı	71,12 x 29,7 x 12,7	1
VBRTBL	Versa açık büfe sistemi için köşe masa	68,6 x 55,88 x 11,43	1
VBRCVR5*	152 cm Versa açık büfe sistemi için vinil örtü	185,4 x 110,5 x 116,8	1
VBRCVR6*	183 cm Versa açık büfe sistemi için vinil örtü	210,8 x 110,5 x 116,8	1
VBRTCVR5*	152 cm Versa masa için vinil kapak	177,8 x 85,1 x 53,3	1
VBRTCVR6*	183 cm Versa masa için vinil kapak	210,8 x 85,1 x 53,3	1
VCSCVR*	Versa taşıma aracı için vinil örtü	106,7 x 83,8 x 91,4	1
VBRSHTS*	Versa yiyecek barı tabela tutucu	91,4 x 15,2 x 23,5	1
DIV12	30,5 cm Ayrıncı barlar	32,39	3
DIV20	51 cm Ayrıncı barlar	53,02	3
CPH3	1,4 ve 2,6 L kapasiteli kap tutucu	U 33 x G 53	1
SBH15	Salata kasesi tutucu bir 38,1 cm kase ve 3 kap kapasitelidir	U 65,5 x G 53	1
SBH18	Salata kasesi tutucu bir 45,7 cm kase kapasitelidir	U 65,5 x G 53	1
CPB1220	Versa açık büfe sistemi, çalışma masaları ve masa üstü yiyecek barları için büfe tipi camchiller soğutucu	46,99 x 32,07 x 10,16	1
VBRWC	Versa açık büfe sistemi/masası için versa yuva kapağı	53,02 x 33,02 x 5,08	1
VCS32KEYT	Versa araba klavye rafı	52,4 x 25,71 x 5,08	1

Versa Yemek Büfesi Yuva Kapağı Versa Yemek Büfesi, kabinli ve kabinsiz Versa Yemek Büfesi içerir.

MASA ÜSTÜ AÇIK BÜFE, BAR VE TEŞHİR EKİPMANLARI



Tezgah Üstü Açık Büfeler

- 122-183 cm ölçülerindeki bir masayı çift taraflı açık büfeye ya da içecek barına dönüştürebilirsiniz.

- Kalın, köpük yalıtım, Buffet Camchillers veya buz ile gıdaları saatlerce soğuk saklamanıza imkan sağlar.
- Boşaltma tıpası ise hızlı ve kolay temizlik sağlar.

Masaüstü Barlar

- Aparatıflerin ve soğuk içeceklerin muhafaza edilmesi için idealdir.
- Camekanlı Masaüstü Barlar tek taraflı self-servis bar hizmetleri için mükemmeldir.

Açık Büfe Renkleri: Siyah (110), Denizci Mavisi (186), Kentucky Yeşili (519), Alev Kırmızısı (158)

Kap Tutucu ve Salata Kasesi Tutucuları Beyaz (148), Granit Gri (191), Kum Taşı (614) renklerinde mevcuttur.

BUF48 ve BUF72 ürünleri NSF listesinde.

Sadece, yemekle doğrudan olmayan temas için NSF listesinde.



4FBRTT Tezgah Üstü Açık Büfe Buffet Camchiller® mevcuttur.



BBR480 Camekanlı Açık Büfe



BUF48 Masaüstü Bar Alt Tabanı İçecek satışlarını arttırmak amacıyla meşrubatları buzla muhafaza eder.

KOD	DIŞTAN DIŞA ÖLÇÜLER U x G x Y	TAM BOY KÜVET KAPASİTESİ	İÇTEN İÇE ÖLÇÜLER U x G x D
Tezgah Üstü Açık Büfe			
6FBRTT	181,6 x 84,5 x 68,6 cm	5	159,7 x 51,1 x 16,5 cm
5FBRTT	161,3 x 84,5 x 68,6	4	127,2 x 51,1 x 16,5
4FBRTT	129,5 x 84,5 x 68,6	3	94,6 x 51,1 x 16,5
Masaüstü Bar			
BUF72	171,5 x 61 x 17,8	5	159,7 x 51,1 x 12,7
BUF48	106,2 x 61 x 17,8	3	94,6 x 51,1 x 12,7
Camekanlı Açık Büfe			
BBR720	187,6 x 61,3 x 62,2	5	159,7 x 51,1 x 12,7
BBR480	121,9 x 61,3 x 62,2	3	94,8 x 51,1 x 12,7

Kutu Adedi: 1

CAMKIOSK® AÇIK HAVA SATIŞ EKİPMANLARI – HER ORGANİZASYON VEYA MEKAN SİZE KÂR FIRSATI YARATABİLİR



- Yaygın olmayan bölgelerde satış öncüsü olun.
- Çift yalıtımlı yiyecek saklama kabinleri ile sıcak veya soğuk yiyecek ve/veya içeceklerinizin ısılarını saatlerce muhafaza edin.
- Opsiyonel Bölme Kapakları kullanarak yiyecek küvet bölmelerinin üzerlerini kapatın ve üst tezgah alanımızı genişletin.
- Dayanıklı, köpük yalıtımlı, tüm hava koşullarına elverişli polietilen dış yüzeyi ile çatlamaz, çökmez, kabarmaz, kırılmaz, paslanmaz ve parçalanmaz özelliktedir.
- Ağır iş 15,2 cm tekerlekleri, mutfak ile taşıdığınız yer arasında kolayca hareket eder.



İç içe geçmeli direkler, gölgeliği 30,5 cm'ye kadar alçaltarak çabuk ve kolay depolama imkanı sağlar.

Araba Renkleri

Denizci Mavisi
186

Alev Kırmızısı
158

Güneşlik Rengi

Krem
157

Araba Renkleri

Granit Gri
191

Granit Yeşili
192

Kentucky Yeşili
519

Siyah Taban ile Granit Gri Üst & Kapaklar
426

Güneşlik Rengi

Kentucky Yeşili
519



4 küvet bölmeli & şemsiyeli KVC854C Araba.

Kendi markanızı tanıtmak için CamKiosk arabanızı kişiselleştirin.

GÜNEŞLİK KENARI VE ÜST PANELİ
(Her bir taraf için ücretlendirilir)

Bir Renk **
İki Renk **
Üç Renk **

ÖN TEŞHİR PANELİ
(Standart Hareketli Cafe® panel)

Her bir Panel için Kurulum Fiyatlandırması **
Her bir Renk için Fiyatlandırma **
**Fiyatlandırma için Cambro yetkilileri ile görüşünüz.



Soğutucu Levha Camchiller® paketlenmiş soğuk yiyeceklerin ısılarını taşıma ve servis esnasında soğuk olarak muhafaza eder. Bunun için gıda küvet bölmelerinin üzerine ya da CamKiosk'un yalıtımlı saklama dolabının üst kısmına yerleştirilmiş olması yeterli olacaktır.

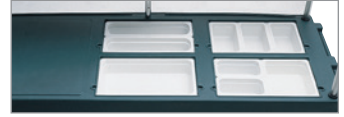

4 üst bölme

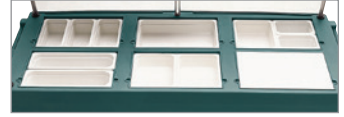

6 üst bölme

Bölme Kapak Renkleri: Siyah (110), Alev Kırmızısı (158), Denizci Mavisi (186), Kentucky Yeşili (519), Granit Gri (191), Granit Yeşili (192).

15,24 cm Tekerlekler: 2 sabit, 2 hareketli, 2 frenli.

Kesme Tahtası Renkleri: Beyaz (148).

Soğutucu Levha Renkleri: Buz Mavisi (443).

Termo Bariyer Renkleri: Kayrak Taşı Mavisi (401).



Camchiller & ThermoBarrier

KOD	TAM BOY KÜVET BÖLMELERİ	GENEL ÖLÇÜLER U x G x Y
CamKiosk Arabalar		
KVC854	4	216 x 85 x 179 cm
KVC854C	4	216 x 85 x 239
KVC856	6	216 x 85 x 179
KVC856C	6	216 x 85 x 239
C: Güneşlik		

Her Bir Bölme için Saklama Kapasitesi

22 adet saklama dolabı yiyecekleri Gastronom Gıda Küvetleri ve Kapakları ile sıcak veya soğuk olarak saklama olanağı sağlar.
12 GN 1/1 tam boy 6,5 cm derinlikte küvetler veya 8 GN 1/1 tam boy 10 cm derinlikte küvetler veya 6 GN 1/1 tam boy 15 cm derinlikte küvetler veya 4 GN 1/1 tam boy 20 cm derinlikte küvetler.
4 adet 2025 Camtray veya 8 adet 3253 Camtray.

KOD	AÇIKLAMA	ÖLÇÜLER U x G x Y	KUTU ADEDİ
Opsiyonel Aksesuarlar			
CB1220	Kesme tahtası	53,5 x 33,5 x 1,3 cm	1
CP814	20,32 x 35,56 cm Camchiller	3,81 x 20,32 x 35,56	1
CP3253	Soğutucu levha	53 x 32,5 x 3	1
WCR1220	Bölme kapağı	53,5 x 33 x 5	1
1600DIV	Termo Bariyer® yalıtımlı raf	53 x 33,5 x 3,8	2

CAMKIOSK® LAVABO ARABASI, ÇALIŞMA İSTASYONU & MALZEME STANDI

Lavabo Arabası

- Bağımsız, elektrikli el yıkama sistemi CamKiosk Araba ile birlikte ya da ayrı olarak kullanılabilir.
- Yaklaşık 70 kez el yıkamaya kadar soğuk ve sıcak su akımı sağlar.
- Şunları içerir: çift evye, iki adet 19 L temiz su tankı, iki adet 28,5 L atık su tankı, el sabunu dispenseri ve kağıt havlu tutucu.
- Dayanıklı polietilen çatlamaz, çökmez, kabarmaz, kırılmaz ve parçalanmaz özelliindedir.
- Lavabo Aracı el yıkamak için tasarlanmıştır. İçme suyu elde etmek için su artıcısı bulunmamaktadır.

Renkler: Granit Gri (191), Granit Yeşili (192), Denizci Mavisi (186), Alev Kırmızısı (158), Yeşil (519), Granit Gri Üst & Kapaklar ile Siyah Taban (426).

15,2 cm Tekerlekler: 2 sabit, 2 hareketli, 2 frenli.

Lavabolu El Arabası A.B.D. Patent No. 6173458 B1 kapsamındadır.

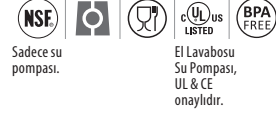

Sadece su pompası.

El Lavabosu Su Pompası, UL & CE onaylıdır.



StoreSafe StaySafe



Su ısıtıcıları ve su pompaları sırasıyla 11,25 amper ve 0,7 amper su çekmektedir. Lavabo Aracı yaklaşık 10 amper elektrik ile çalışır.

ADA musluk mevcuttur. Bilgi için Cambro Müşteri Hizmetleri ile iletişime geçiniz.

Lavabo Aracı el yıkamak için tasarlanmıştır. İçme suyu elde etmek için su artıcısı bulunmamaktadır.

KOD	VOLTAJ	ÖLÇÜLER U x G x Y
KSC402	110V	103 x 84 x 116 cm

Kutu Adedi: 1

Çalışma İstasyonu

- Menü ürünleri ve ek çalışma alanı yaratmak veya satış işlemlerini tamamlamak için kullanın.
- Alt tarafta bulunan geniş kuru saklama dolabı gıdaların muhafazası için mükemmeldir.
- Her türlü hava şartlarına son derece dayanıklı polietilen dış yüzey, çatlamaz, çökmez, kabarmaz, kırılmaz, paslanmaz ya da parçalanmaz özelliindedir.

Renkler: Granit Gri (191), Granit Yeşili (192), Denizci Mavisi (186), Alev Kırmızısı (158), Yeşil (519), Granit Gri Üst & Kapaklar ile Siyah Taban (426).

15,2 cm Tekerlekler: 2 sabit, 2 hareketli, 2 frenli.

Üst Çalışma Alanı Ölçüleri: 57,2 x 66 cm



StoreSafe StaySafe



İsteğe bağlı kesme tahtası ve kağıt havlu tutucu ile gösterilmiştir.

KOD	AÇIKLAMA	ÖLÇÜLER U x G x Y
KWS40	Çalışma istasyonu	103 x 84 x 116 cm
CB1220	Kesme tahtası	53,5 x 33,5 x 1,3

Kutu Adedi: 1

Malzeme Standı

- Self-servis hizmet yerleri, hazırlık alanları ve yazar kasa servisi için mükemmeldir.
- Elektrik telleri ve kabloları için Tezgah ve açık yan taraflar.
- Dayanıklı ve hafif polietilen çatlamaz, çökmez, kabarmaz, kırılmaz, paslanmaz ya da parçalanmaz özelliindedir.
- Kurulum gerektirmez.

Renk: Siyah (110).

12,7 Tekerlekler: 2 sabit, 2 hareketli, 2 frenli.

*Özel sipariş ürünleri stokta bulundurulmamaktadır. – Ürün iadesi yapılamaz.







Özel tasarım sandalye alanı rahat bir oturma imkanı sağlar.

KOD	AÇIKLAMA	DIŞTAN DIŞA ÖLÇÜLER G x D x Y**
ES28	Sadece stant	71 x 71 x 99 cm
ES28RL*	Çekmecenin sağ ve sol tarafındaki Raylar ile birlikte stant	112 x 71 x 99

**Tepsi kaydırma rafları ile birlikte. Yüksekliğe tekerlekler dahildir.

CAMCRUISER® AÇIK HAVA SATIŞ ARABASI

- Mutfak ya da kafeteryanız dışında gelir fırsatları yaratın ve bekleme sürelerini azaltın.
- Dayanıklı ve hafif polietilen çatlamaz, çökmez, kabarmaz, kırılmaz, paslanmaz ya da parçalanmaz özelliğindedir.
- Teşhir paneli özel bir logo ya da mesajla kişileştirilebilir.
- CVC724 & CVC72 gibi daha büyük modeller yalıtımlı yiyecek saklama kompartımanlarına ve tam boy gıda küvet bölmelerine sahiptir.
- Kompakt model CVC55 iki adet açık saklama bölümüne, bir teklî yemek tepsisine, kesme tahtasına ve şemsiyeye sahiptir.

Araba Rengi	Şemsiye Rengi
Siyah (110)	
Alev Kırmızısı (158)	
Kentucky Yeşili (519)	
Granit Gri (191)	
Granit Yeşili (192)	



CVC724
AÇIK BÖLME ÖLÇÜLERİ:
G 33,5 x D 61,5 x Y 34 cm

CVC72 & CVC724



CVC724 Dört tam boy GN küvet kapasitelidir. Kesme tahtasını ve bölme kapakları ile yer değiştirerek ekstra çalışma alanı yaratabilirsiniz.



CVC72



CVC72 Tam boy GN küvet bölümü ve 2 daha büyük satış bölümü.



Açık taşıyıcı bölme para kutusu ve tepsiyi uygun bir şekilde saklar.

KOD	CVC724	CVC72	CVC55
GENEL ÖLÇÜLER* U x D x Y	189 x 81 x 239 cm	189 x 81 x 239 cm	140 x 80 x 238 cm
ÇALIŞMA TEZGAHI YÜKSEKLİĞİ	93 cm	93 cm	101 cm
TEZGAH ÜSTÜ BÖLMELER	4 GN 1/1	Center well, 1 GN 1/1 2 st. outer wells., U 56 x D 39 x Y 15 cm	1 GN 1/1
KAPALI BÖLME KAPASİTESİ (HER BİRİ)	2 GN 1/1-20 cm + 2 GN 1/1-6,5 cm derinlikte küvetler ya da 4 GN 1/1-15 cm derinlikte küvetler ya da 6 GN 1/1-10 cm derinlikte küvetler ya da 8 GN 1/1-6,5 cm derinlikte küvetler ya da 4 adet 2025 Camtray ya da 8 adet 3253 Camtray	2 Tam Boy 20 cm + 2 GN 1/1-6,5 cm derinlikte küvetler ya da 4 GN 1/1-15 cm derinlikte küvetler ya da 6 GN 1/1-10 cm derinlikte küvetler ya da 8 GN 1/1-6,5 cm derinlikte küvetler ya da 4 adet 2025 Camtray ya da 8 adet 3253 Camtray	—
AÇIK BÖLME KAPASİTESİ	1 nakit kasası ve 1 GN 1/1-15 cm derinlikte küvet ya da 2 GN 1/1-10 cm derinlikte küvetler ya da 3 GN 1/1-6,5 cm derinlikte küvetler	1 nakit kasası ve 1 GN 1/1-15 cm derinlikte küvet ya da 2 GN 1/1-10 cm derinlikte küvetler ya da 3 GN 1/1-6,5 cm derinlikte küvetler	—
ŞEMSIYE ÇAPI	183 cm	183 cm	152 cm
TEKERLEKLER	20,3 cm – 4 hareketli frenli	20,3 cm – 4 hareketli frenli	15,2 cm – 2 sabit, 2 hareketli, frenli
NAKİT KASASI	EVET	EVET	—
MENÜ TAHTASI	EVET	EVET	—
TEŞHIR PANELİ	EVET	EVET	EVET
GÖVDEYE MONTELİ TUTACAKLAR	2	2	1

*Şemsiye dahildir. Servis tezgah yüksekliği 130 cm.



CVC55

Şemsiye ve kesme tahtası ile birlikte sevk edilir.
Ön teşhir paneli kişiselleştirilebilir.

Kesme Tahtası Rengi: Beyaz (148).
Soğutucu Levha Renkleri: Buz Mavisi (443).
Ayrırcı Bar Renkleri: Beyaz (148), Şeffaf (135).
Askı Rengi: Siyah (110).
Termo Bariyer® Rengi:
Kayrak Taşı Mavisi (401).

Bölme Kapak Renkleri araba ile uyum içerisindedir.

CVC55 U.S. Patent D 362,102. Kapsamındadır.



Soğutucu Levha,
Termo Bariyer®
Yalıtımlı Raf ve
Ayrırcı Bar.



Pizza Camcruiser



Sandviç Camcruiser



Sosis Camcruiser



Hafif İçecek Camcruiser

Kompartmanlar, malzeme ve satış operasyonları için gereklere kolay ulaşmaya ve saklanmalarına uygundur. Opsiyonel askı kayışlar ayrıca satılmaktadır.

SOL BÖLME ÖLÇÜLERİ:
G 61,5 x D 72,5 x Y 70 cm

SAG BÖLME ÖLÇÜLERİ:
G 54,5 x D 72,5 x Y 70 cm

Teşhir Paneli Kişiselleştirme

Tamamlanmış, bitmiş, hazır grafiği sağlayın ve teşhir panelinde yerleşimini belirtin. Renkler belirtilmelidir. 1'den 4'e kadar bir renk seçiniz.

Baskı yapılabilir alan ölçüleri:

CVC72 ve CVC724

G 53,5 x Y 74,5 cm

CVC55 G 112,5 x Y 74,5 cm

Hazır olmayan grafik ile gönderilen siparişler için saat başı **tasarımcı ücreti alınacaktır.

Cambro, her hangi bir çalışmayı tamamlamadan önce bu bedelin yansıtılacağı tüm işlemler için sizinle iletişime geçecektir.

Kurulum ücreti her tasarım başına **ve **kullanılan her renk başınadır.

Son örnek onayı alındıktan sonra sipariş 3 hafta zaman içerisinde üretilir.

Özel kişiselleştirme istenmediği takdirde tüm CVC72 ve CVC724'ler Campus Cuisine teşhir paneli standartları uygulanır.

**Fiyatlandırma için Cambro temsilciniz ile iletişime geçiniz.

CVC55



Büyük ve küçük ebatlardaki gıda küvetlerini ve ayrırcı barları ürün sunumunu arttırmak için kurun.



Elektrik kabloları ya da gazlı içecek hortumu tezgahdaki 10 x 17 cm ölçülerindeki açıklıktan rahat bir şekilde içinden geçer. Kapak, araç standartlarına uygundur.

KOD	AÇIKLAMA	UYUMLU EBATLAR	GENEL ÖLÇÜLER U x G x Y
Opsiyonel Aksesuarlar			
CB1220	Kesme tahtası	CVC724, CVC72, CVC55	53,5 x 33,5 x 1,3 cm
CP3253	Soğutucu levha®	CVC724, CVC72	53 x 32,5 x 3
DIV12	Ayrırcı bar	CVC724, CVC72, CVC55	32,5 dt.
WCR1220	Bölme kapağı	CVC724, CVC72, CVC55	53,5 x 33 x 5
730STP	Askı kayışı	CVC55	—
DIV12 Kutu Adedi: 3 730STP Kutu Adedi: 2 Diğer Hepsisi Kutu Adedi: 1 Camchiller Soğutucu Levha, Termo Bariyer & Ayrırcı Barlar NFS listesinde.			

CAMSHELVING PREMIUM® SERISI ESNEK ISTASYON SİSTEMİ

K-12 okulları için Grab-N-Go çözümü



Sağlıklı beslenme alışkanlıklarını teşvik edin

CPM244867FX1

Okulun herhangi bir yerinde kurulum

Servis süresini kısaltır

CAMSHELVING PREMIUM® SERISI

ESNEK İSTASYON SİSTEMİ

Paket servis, teslimat veya kaldırım kenarı hazırlama ihtiyaçları için ideal



CPM244867FX2

Paket servis, teslimat veya kaldırım kenarı hazırlama ihtiyaçları için ideal

CAMSHELVING PREMIUM® SERISI ESNEK İSTASYONLAR



CPM244867FX3 (1700 mm H)
CPM244875FX4 (1910 mm H)

CPM244875FX5

TÜCCARLAR



KOD	AÇIKLAMA	BOYUTLAR D x U x Y
Premium® Serisi Flex İstasyonları		
CPM244867FX1	4 Katlı Açılı Bölücü Çubuklu	610 x 1220 x 1700 mm
CPM244867FX2	1 Katı Raf, Açılı Bölücü Çubuklu 3 Katlı	610 x 1220 x 1700
CPM244867FX3	4 Bölme Panelli Masif Raf	610 x 1220 x 1700
CPM244875FX4	4 Bölme Panelli Masif Raf	610 x 1220 x 1910
CPM244875FX5	2 Katı Raf, Açılı Bölücü Çubuklu 3 Katlı	610 x 1220 x 1910
Merchandise Kitleri		
CSFLEXMERCH	Fast & Fresh Tam Kit - 2 yan panel, 1 üst panel	U x Y 58,42 x 142,24 cm Yan 122 x 20,32 cm Başlık
CSFLEXMERCH2	Pickup & Go Tam Kit - 2 yan panel, 1 üst panel	58,42 x 142,24 cm Yan 122 x 20,32 cm Başlık
CSFLEXMERCH3	Fast & Fresh Üst Panel Kiti	122 x 20,32 cm
CSFLEXMERCH4	Pickup & Go Üst Panel Kiti	122 x 20,32 cm

Kutu Paketi: 1 Premium Flex Station Renk: Benekli Gri (480). Yalnızca ABD'de ürettiğimizdir.



VERSA AVADANLIKLAR

- Servis ekipmanlarının, tek kullanımlık malzemelerin ve peçetelerin muhafazası için kullanılır.
- Taşıyıcı Kutular 2 x 3, 2 x 4, 3 x 3, ya da 3 x 4 seçeneklerinde düzenlenebilmektedir.
- Kaynaksız, tek parça polietilen ile yapılmıştır.
- Düz yüzeylerde veya duvara monte edilerek kullanılabilir. Her kutu 4,5 kg'a kadar ağırlık taşıyabilir.
- Kurulumu ve temizlenmesi kolay.

Yalnızca Kutu Renkleri: Koyu Kahve (131), Siyah (110), Kayrak Taşı Mavisi (401), Alacalı Gri (480).

Versa Line Kombine Paket Avadanlık & Askılar.

Renkleri: Siyah (110), Alacalı Gri (480).



12RS12 Versa Avadanlıkların duvara monte edilmiş hali.

StoreSafe
StaySafe



Kutular ayrı ayrı (5412CBP) veya kombine paket halinde satılmaktadır.



12RS12



9RS9



8RS8



6RS6

KOD	AÇIKLAMA	ÖLÇÜLER	KUTU ADEDİ
		G x D x Y	
5412CBP	Yalnızca Avadanlık	13 x 30,5 x 11 cm	12
	Versa Line Kombine Paket	U x D x Y (tüm ünite)	
12RS12	12 avadanlıklı raf	64,8 x 54,3 x 36,2	1
9RS9	9 avadanlıklı raf	51,1 x 54,3 x 36,2	1
8RS8	8 avadanlıklı raf	64,8 x 48,8 x 24,1	1
6RS6	6 avadanlıklı raf	51,1 x 48,8 x 24,1	1

PORTATİF CAMBARS®

HER TÜRLÜ ETKİNLİK İÇİN BİR BAR.

Taşınabilir ve çok yönlü CamBar, etkinlikleri donatmayı bir güçlükten ziyade bir fırsat haline getirir. CamBar'lar, ister bir içki dolduruyor olun, ister bir şişe veya çok çeşitli isteğe bağlı içecekler oluşturmak.



CAMBAR® 'İNİZİ OLUŞTURUN

BOY Cambars® 'in üç boyutu vardır



KÜÇÜK

BOYUTLAR

Uzunluk: 137,2 cm

Genişlik: 65,7 cm

Yükseklik: 117,2 cm



ORTA

BOYUTLAR

Uzunluk: 171,5 cm

Genişlik: 72,4 cm

Yükseklik: 120,7 cm



BÜYÜK

BOYUTLAR

Uzunluk: 184,8 cm

Genişlik: 66 cm

Yükseklik: 121,2 cm

TASARIM

Çeşitli renk ve dekorlar arasından seçim yapın [Resimleri büyütmek için tıklayın](#)

STANDART DEKOR

Siyah
110



Kömür
615



Koyu
Kahverengi
131



Kayrak Mavisi
401



Granit Gri ile
Blak Taban
420



TASARIMCI DEKORU

Şikago
770



Carmel
669



ÖZELLİKLER

Cambars® her türlü içecek ihtiyacını karşılamak için çeşitli özellikler sunar



Post-Mix 8 düğmesi
(BAR730 Komple Sistem)



Pre-Mix 6 düğmesi
(BAR730 Komple Sistem)



Özel Soğuk Plaka

- 5 ve 7 şişelik hızlı ray
- 36,3 kg kapasiteli buzluk
- 12,7 cm döner tekerlekler, 2 frenli
- Vinil kapak
- Buz lavabo kapağı
- Atık su kutusu
- Tutucu Kayış

BAR540

Sınırlı alan için son derece taşınabilir, kompakt içecek barı.



BOYUTLAR
Uzunluk: 137,2 cm
Genişlik: 65,7 cm
Yükseklik: 117,2 cm

ÖZELLİKLER

- 5 şişe hız rayı
- 36,3 kg kapasiteli buz haznesi
- Dört adet 12,7 cm döner tekerlek, 2'si frenli
- Vinil kapak

BU RENKLERDE MEVCUTTUR



Siyah
110



Koyu
Kahverengi
131



Kayrak Mavisi
401



Granit Gri
191



Granit Kum
194



Kömür Grisi
615

Resimleri büyütmek için tıklayın

BAR540

BAR540DS

BUZLUK KAPAĞI

SADECE LAVABO

SADECE LAVABO

HIZLI RAY

5 ŞİŞE

5 VEYA 7 ŞİŞE

VİNİL KAPAK

EVET

EVET

Tüm BAR540 modelleri, ikisi frenli olmak üzere dört adet 12,7 cm döner tekerlek içerir.

BAR650

Standart asansörlere uyan orta boy içecek barı, tesis dışı yemek servisi için idealdir.



BOYUTLAR

Uzunluk: 171,5 cm

Genişlik: 72,4 cm

Yükseklik: 120,7 cm

ÖZELLİKLER

- 7-şişe hız rayı
- 36,3 kg kapasiteli buzluk
- Vinil kapak
- Buzluk ve kapağı
- Atık su kutusu
- Tutucu Kayış

BU RENKLERDE MEVCUTTUR



Siyah
110



Granit Gri ile
Blak Taban
420



Şikago
770



Carmel
669

Resimleri büyötmek için tıklayın

BAR650
BAR650DS

BAR650CP
BAR650DSCP

BAR650PM
BAR650DSPM

BAR650PMT
BAR650DSPMT

BAR650DX
BAR650DSDX

KUTU İÇİNDE TORBA ŞURUP POMPALARI

3

3

KUTU RAFINDA ÇANTA (3 KUTU ALIR)

1

1

KARBONATÖR

EVET

EVET

CO2 REGÜLATÖRÜ

EVET

EVET

EVET

CO2 KELEPÇESİ VE ZİNCİRİ

EVET

EVET

EVET

EVET

BUZ LAVABOSUNDA 8 DEVRELİ SOĞUK PLAKA

EVET

EVET

EVET

EVET

BUZ LAVABOSU VE KAPAĞI

EVET

EVET

EVET

EVET

EVET

TUTUCU KAYIŞ

1

1

1

1

1

HIZLI RAY

7 şişe

7 şişe

7 şişe

7 şişe

7 şişe

SU POMPASI

EVET

EVET

SU TANKI

EVET

SU BAĞLANTI BAĞLANTISI (ŞEHİR KAYNAĞI)

EVET

EVET

ATIK SU KUTUSU EVET

EVET

EVET

EVET

EVET

EVET

VINIL KAPAK

EVET

EVET

EVET

EVET

EVET

Tüm BAR650 ve BAR730 modelleri, ikisi frenli dört adet 6" (15,24 cm) döner tekerlek içerir.

BAR730

Ziyafetler ve büyük etkinlikler için geniş döner bar.



BOYUTLAR

Uzunluk: 184,8 cm
Genişlik: 66 cm
Yükseklik: 121,2 cm

ÖZELLİKLER

- 7-şişe hız rayı
- 36,3 kg kapasiteli buz haznesi
- 6 ve 8 düğmeli soda tabancası
- Vinil kapak
- Buz lavabosu ve kapağı
- Atık su kutusu
- Tutucu Kayış

BU RENKLERDE MEVCUTTUR



Siyah
110



Siyah Tabanlı
Granit Gri
420



Şikago
770



Carmel
669

Resimleri büyütmek için tıklayın

	BAR730 BAR730DS	BAR730CP BAR730DSCP	BAR730PM BAR730DSPM	BAR730PMT BAR730DSPMT	BAR730DX BAR730SDSX
KUTU İÇİNDE TORBA ŞURUP POMPALARI			6	6	
KUTU RAFINDA ÇANTA (3 KUTU ALIR)			2	2	
KARBONATÖR			EVET	EVET	
CO2 REGÜLATÖRÜ			EVET	EVET	EVET
CO2 KELEPÇESİ VE ZİNCİRİ		EVET	EVET	EVET	EVET
BUZ LAVABOSUNDA 8 DEVRELİ SOĞUK PLAKA		EVET	EVET	EVET	EVET
BUZ LAVABOSU VE KAPAĞI	EVET	EVET	EVET	EVET	EVET
TUTUCU KAYIŞ	2	2	2	2	2
SODA TABANCASI			8 düğme	8 düğme	6 düğme
HIZLI RAY	7 şişe	7 şişe	7 şişe	7 şişe	7 şişe
SU POMPASI			EVET	EVET	
SU TANKI				EVET	
SU BAĞLANTI BAĞLANTISI (ŞEHİR KAYNAĞI)			EVET	EVET	
ATIK SU KUTUSU	EVET	EVET	EVET	EVET	EVET
VİNİL KAPAK	EVET	EVET	EVET	EVET	EVET

TÜM BAR650 ve BAR730 modelleri, ikisi frenli dört adet 15,24 cm döner tekerlek içerir.

ÇAMBAR® POST-MIX ÖZELLİKLERİ

En Üst Düzey İşlevsellik için Yeniden Tasarlandı

- Soda tabancası ve GFI korumalı 110V priz, rahat kullanım için ergonomik olarak konumlandırılmıştır operasyon erişimi ve maksimize edilmiş çalışma alanı.

- En güçlü aromaların bile kolayca yıkanması ve değiştirilmesi için Yıkınabilir Glas-Flex™ astarlı NSF listeli içecek hattı.
- Hijyeniktir ve kolay temizlenir.

ÖN

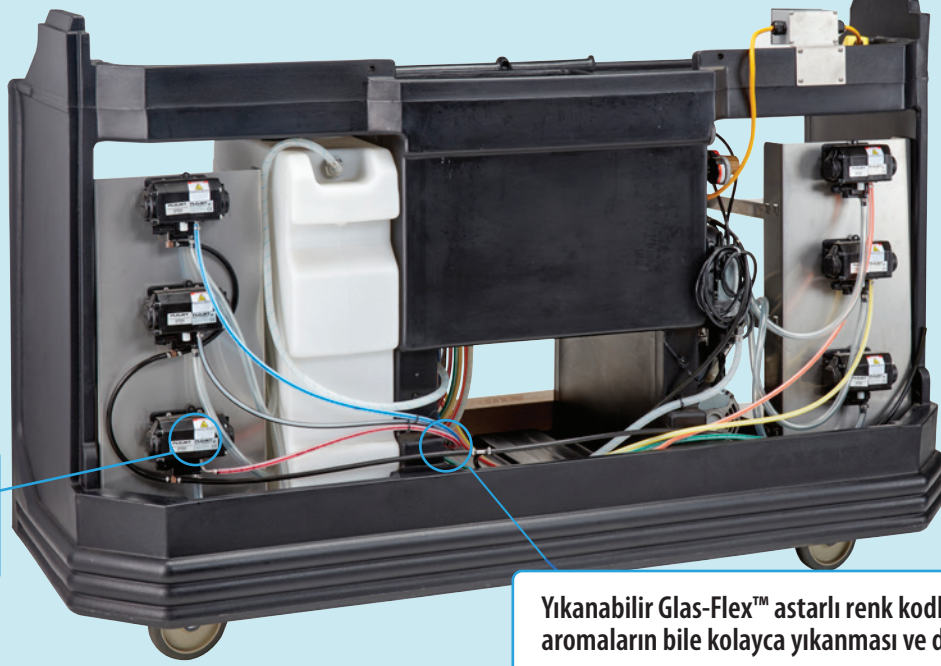

GERİ

Blender veya diğer bar ekipmanlarını kullanmak için açma/kapama düğmeli klima çıkışı

Sodal tabanca, çalışma alanını boş bırakarak rafa kılıflanır.

Kalıplanmış ankrajlı ve halkalı kayışlar tankları üniteye sabitler.

Torbayı kutuda tutmak için paslanmaz çelik raf.

Atık tankı

Gerektiğinde soda tabancasını çıkarmak için kolay erişim.

Tatlı su tankı

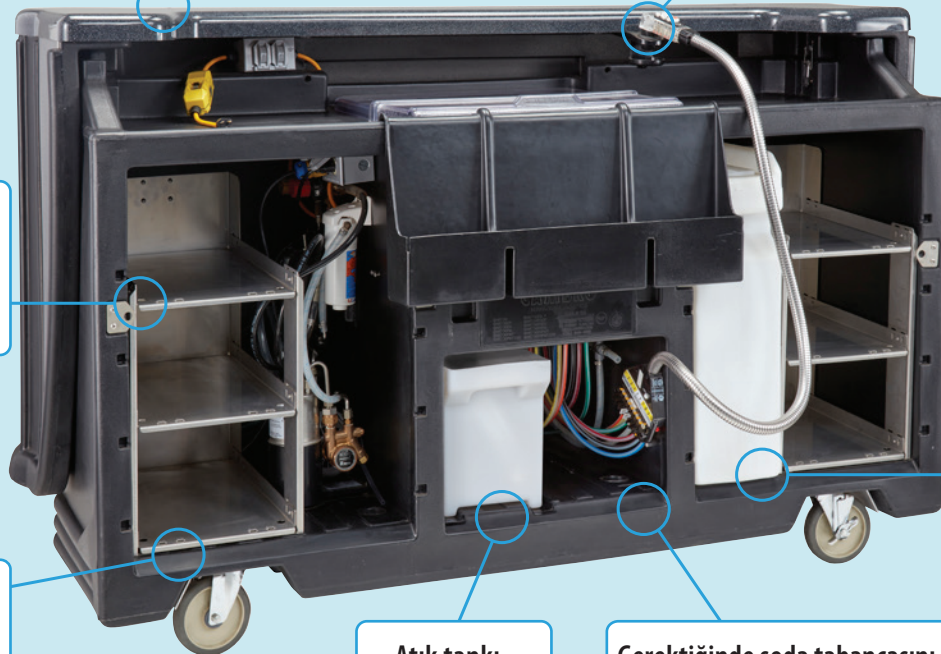

CAMBAR® İNDEKSİ

KOD	VOLTAJLAR	SU TANKI	DÉCOR	BOYUTLAR (U x G x Y)	BİRİM AĞIRLIK
BAR540					
BAR540			Standart	114 x 65,7 x 117 cm	55,6 kg
BAR540DS			Tasarımcı	114 x 65,7 x 117 cm	65,8 kg
BAR650					
BAR650			Standart	171,5 x 72,5 x 120,7 cm	98 kg
BAR650DS			Tasarımcı	171,5 x 72,5 x 120,7 cm	98,5 kg
BAR650CP			Standart	171,5 x 72,5 x 120,7 cm	144,3 kg
BAR650DSCP	110		Tasarımcı	171,5 x 72,5 x 120,7 cm	139,4 kg
BAR650PM	110	EVET	Standart	171,5 x 72,5 x 120,7 cm	163,4 kg
BAR650DSPM	220	EVET	Standart	171,5 x 72,5 x 120,7 cm	166,6 kg
BAR650PMT	110		Standart	171,5 x 72,5 x 120,7 cm	183,4 kg
BAR650DSPMT	110	EVET	Tasarımcı	171,5 x 72,5 x 120,7 cm	175,5 kg
BAR650DX	220	EVET	Tasarımcı	171,5 x 72,5 x 120,7 cm	154,5 kg
BAR650SDX			Tasarımcı	171,5 x 72,5 x 120,7 cm	139,4 kg
BAR730					
BAR730			Standart	184,8 x 66 x 121,2 cm	103,8 kg
BAR730DS			Tasarımcı	197,2 x 72,4 x 120,7 cm	133,9 kg
BAR730CP			Standart	184,8 x 66 x 121,2 cm	134,4 kg
BAR730DSCP			Tasarımcı	197,2 x 72,4 x 120,7 cm	185,7 kg
BAR730PM	110		Standart	184,8 x 66 x 121,2 cm	163,4 kg
BAR730PMT	110	EVET	Standart	184,8 x 66 x 121,2 cm	172,5 kg
BAR730PMT220	220	EVET	Standart	184,8 x 66 x 121,2 cm	172,5 kg
BAR730DSPM	110		Tasarımcı	197,2 x 72,4 x 120,7 cm	180,7 kg
BAR730DSPMT	110	EVET	Tasarımcı	197,2 x 72,4 x 120,7 cm	189,8 kg
BAR730DSPMT2	220	EVET	Tasarımcı	197,2 x 72,4 x 120,7 cm	189,8 kg
BAR730DX			Standart	184,8 x 66 x 121,2 cm	161,7 kg
BAR730SDX		EVET	Tasarımcı	197,2 x 72,4 x 120,7 cm	153,5 kg

KAMBARLAR İÇİN OPSİYONEL AKSESUARLAR

KOD	AÇIKLAMA
650WS	BAR650 için tel raf
730WS	BAR730 için tel raf
730SR	7 şişe hız rayı
BAR54SR	5 şişe hız rayı

SÜRGÜ KAPAKLI™ BUZ TAŞIMA ARABALARI

- Polietilen gövdesi ve kalın köpük yalıtımı ile buzunu günlerce muhafaza eder.
- Sağlam, her türlü hava koşullarına dayanıklı dış yüzeyi çatlamaz, çökmez, kabarmaz, kırılmaz, paslanmaz ya da parçalanmaz özelliktedir.
- Eşiz sürgülü kapağı, kullanım esnasında arkaya ve aşağıya doğru kayarak çarpraz bulaşmayı azaltır.
- Gömülü oluk ve gider, buzun su ile temasını engeller ve muhafaza süresini arttırır.
- Gömülü, kalıplanmış kulpları ile kolay taşıma ve manevra imkanı sağlamaktadır.
- Meyilli kayar kapaklı üniteler, hazırlama/yemek servis masa ve tezgahlarının altına sığar.

Renkler: Siyah (110), Kayrak Taşı Mavisi (401), Koyu Kahve (131), Sütü Kahve (157), Granit Gri (191).

Sürgülü Kapak Buz Taşıma Arabaları ICS125L, ICS125L4S, ICS125LB US Patent D 468,071 S. Kapsamındadır. Kayar Kapaklı Buz Kutuları ICS100L ve ICS100L4S ABD Patenti D 424,883 kapsamındadır.



TEKERLEK AÇIKLAMALARI

Tekerlek türü tablolarda gösterilmiştir. Tüm tekerlekler 12,7 cm'dir.

A: 2 sabit, 2 hareketli, 1 frenli

A1: 2 hareketli, 2 frenli

B: 4 hareketli, 1 frenli

C: 2 hareketli, 1 frenli,
2 20,3 cm Kolay Tekerlekler

D: 2 hareketli, 1 frenli,
2 25,4 cm Kolay Tekerlekler

E: 2 hareketli, 1 frenli,
2 25,4 cm Genişlik Kolay Tekerlekler



ICS175LB
(Kısa) Kolay Hareketli Arka
Tekerlekler ile Gösterilmiştir.



ICS125L
(Kısa)



ICS100L
(Kısa)



ICS175T
(Uzun)



ICS175TB
(Uzun) Kolay Hareketli Geniş Arka
Tekerlekler ile gösterilmiştir.



ICS200TB
(Uzun) Kolay Hareketli Geniş Arka
Tekerlekler ile gösterilmiştir.



StoreSafe
StaySafe

KOD	KAPASİTESİ	DIŞ ÖLÇÜLER G x D x Y	TEKERLEK TÜRÜ
Kısa			
ICS100L	46 kg	57 x 77 x 73 cm	A1
ICS100L4S	46	57 x 77 x 73	B
ICS125L	57	58,5 x 80 x 74,5	A
ICS125LB	57	58,5 x 80 x 74,5	C
ICS175L	80	61 x 95,5 x 74,5	A
ICS175LB	80	61 x 95,5 x 74,5	D
Uzun			
ICS125T	57	58,5 x 80 x 88	A
ICS175T	80	58,5 x 86,5 x 95,5	A
ICS175TB	80	58,5 x 86,5 x 95,5	D
ICS200TB	91	58,5 x 86,5 x 100,5	E

Kutu Adedi: 1

CAMRACK® 4'Ü BİR ARADA BULAŞIK YIKAMA SİSTEMİ



Camrack Sistemi, cam malzemeleri korur ve tekrar yıkamaya gerek kalmadan bir sonraki kullanıma kadar temiz tutar.

Camrack Kapağı Üstten, Camdolly® ise Alttan kapatarak hava sızdırmazlığı sağlar.

Etkili Yıkama

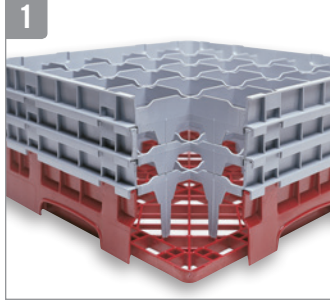

Açık olan iç bölmeler, su ve temizleme solüsyonlarının derinlemesine sirküle edilmesini sağlarken hızlı ve ayrıntılı kuruma imkanı da sunar.

Uzun süre dayanıklı polipropilen Camrack'lar, kimyasallara ve 93°C'ye varan yüksek sıcaklıklara dayanacak şekilde üretilir.

Hijyenik Saklama



Kapalı dış duvarlar parmakları ve kirlenmeleri dışarıda tutar, kırılma ve yaralanma riskini azaltır. Camrack kapağı ve Camdolly, bu sistemi tamamen çevreler. Cam malzemeler saklanırken temiz kaldığından işletmeciler malzemeleri sadece bir kere yıkamak zorunda kalırlar.

Stok Kontrolü



Temel basketlerin çeşitli renkleri, bir bakışta hem içerik hem de kasa başına adet tespiti yapılmasına yardım eder. 10 rengi mevcuttur.

Güvenli, Hijyenik Taşıma



Camrack'lar büyük kampüsler arasında veya tek bir birimin tesis dışına taşınması için kullanılabilir. Kavraması kolay kollar ve pürüzsüz örtüşen kenarlar güvenli kullanım sağlar.

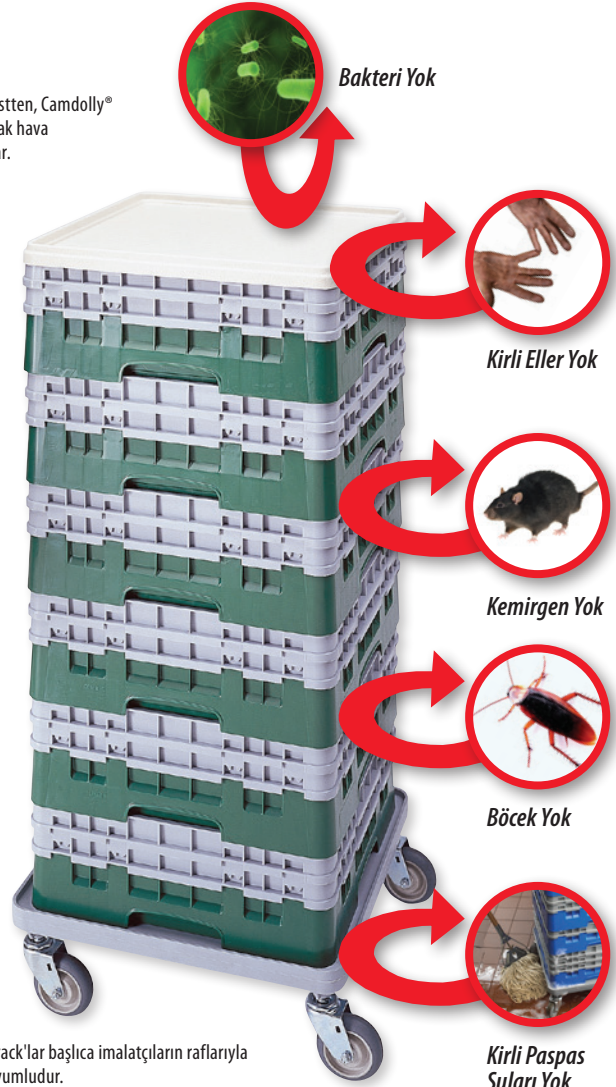

Camrack'lar başlıca imalatçıların raflarıyla da uyumludur.



İçerik etiketleme seçeneklerine tek renkli özel sıcak damgalı veya hazır basılmış klipler dahildir.



Camrack'lar aşağıdaki patentlerin biri veya daha fazlası kapsamındadır: Tam Tabanlı Bulaşık Rafı D 412,607. Yarım Tabanlı Bulaşık Rafı D 404,176. Yarım Bulaşık Rafı Uzaticısı D 400,321. Genişletilmiş Bulaşık Rafı Uzaticısı D 399,614. Genişleticili Bulaşık Rafı 5,934,486 Malzeme Patenti. Çatallı Taban Bulaşık Rafı D 403,472.

KADEH & BARDAKLAR İÇİN TAM BOY CAMRACK® BASKETLER



Bölmeli basketler bütün hassas ve değerli kadeh ve bardaklarınız için, yıkama, kullanma, üst üste dizme, depolama ve taşıma dâhil her alanda tam koruma sağlar.

Doğru bardak basketini seçmek için:

1. Bölme sayısının kaç tane olacağına karar verebilmek için bardağınızın maksimum çapını ölçün.
2. Bölme yüksekliğine karar vermek için bardaklarınızın tepeden aşağı maksimum yüksekliğini ölçün.

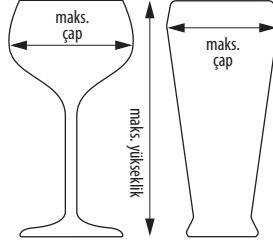

25S534

14,9 cm
MAKSİMUM ÇAP



9 BÖLME

MAKSİMUM YÜKSEKLİK	9,2 cm	13,3 cm	17,4 cm	21,5 cm	25,7 cm	29,8 cm
KOD	9S318	9S434	9S638	9S800	9S958	9S1114
KUTU ADEDİ	5	4	3	2	2	2
EKSTRA BASKET YÜKSEKLİĞİ	14,3 cm	18,4 cm	22,5 cm	26,7 cm	30,8 cm	34,9 cm

11,11 cm
MAKSİMUM ÇAP



16 BÖLME

MAKSİMUM YÜKSEKLİK	9,2 cm	11,4 cm	13,3 cm	15,5 cm	17,4 cm	19,6 cm
KOD	16S318	16S418**	16S434	16S534**	16S638	16S738**
KUTU ADEDİ	5	5	4	4	3	3
EKSTRA BASKET YÜKSEKLİĞİ	14,3 cm	14,3 cm	18,4 cm	18,4 cm	22,5 cm	22,5 cm
MAKSİMUM YÜKSEKLİK	21,5 cm	23,8 cm	25,7 cm	27,9 cm	29,8 cm	32 cm
KOD	16S800	16S900**	16S958	16S1058**	16S1114	16S1214**
KUTU ADEDİ	2	2	2	2	2	2
EKSTRA BASKET YÜKSEKLİĞİ	26,7 cm	26,7 cm	30,8 cm	30,8 cm	34,9 cm	34,9 cm

Ana Basket Renkleri:



110
Siyah



119
Sherwood Yeşili



151
Yumuşak Gri



163
Kırmızı



167
Kahverengi



168
Mavi



184
Krem



186
Denizci Mavisi



414
Petrol Yeşili



416
Kızılçık

Yükseltici Rengi: Yumuşak Gri (151). **Bölme Genişleticileri eklenemez. Kişiselleştirme mevcuttur. Camrack Basket kişiselleştirme ve renk kodlama sayfasına bakınız. Daha hassas renk sunumu için, satış temsilcinizi arayarak gerçek renk kartelini isteyiniz. Tüm özel siparişler için Cambro Müşteri Hizmetleri ile görüşünüz.

KADEH & BARDAKLAR İÇİN TAM BOY CAMRACK® BASKETLER



9,84 cm
MAKSİMUM ÇAP



20 BÖLME

MAKSİMUM YÜKSEKLİK	9,2 cm	11,4 cm	13,3 cm	15,5 cm	17,4 cm	19,6 cm
KOD	20S318	20S418**	20S434	20S534**	20S638	20S738**
KUTU ADEDİ	5	5	4	4	3	3
EKSTRA BASKET YÜKSEKLİĞİ	14,3 cm	14,3 cm	18,4 cm	18,4 cm	22,5 cm	22,5 cm
MAKSİMUM YÜKSEKLİK	21,5 cm	23,8 cm	25,7 cm	27,9 cm	29,8 cm	32 cm
KOD	20S800	20S900**	20S958	20S1058**	20S1114	20S1214**
KUTU ADEDİ	2	2	2	2	2	2
EKSTRA BASKET YÜKSEKLİĞİ	26,7 cm	26,7 cm	30,8 cm	30,8 cm	34,9 cm	34,9 cm

**Bölme Geniřleticileri eklenemez.

8,7 cm
MAKSİMUM ÇAP



25 BÖLME

MAKSİMUM YÜKSEKLİK	9,2 cm	11,4 cm	13,3 cm	15,5 cm	17,4 cm	19,6 cm
KOD	25S318	25S418**	25S434	25S534**	25S638	25S738**
KUTU ADEDİ	5	5	4	4	3	3
EKSTRA BASKET YÜKSEKLİĞİ	14,3 cm	14,3 cm	18,4 cm	18,4 cm	22,5 cm	22,5 cm
MAKSİMUM YÜKSEKLİK	21,5 cm	23,8 cm	25,7 cm	27,9 cm	29,8 cm	32 cm
KOD	25S800	25S900**	25S958	25S1058**	25S1114	25S1214**
KUTU ADEDİ	2	2	2	2	2	2
EKSTRA BASKET YÜKSEKLİĞİ	26,7 cm	26,7 cm	30,8 cm	30,8 cm	34,9 cm	34,9 cm

**Bölme Geniřleticileri eklenemez.

7,94 cm
MAKSİMUM ÇAP



30 BÖLME

MAKSİMUM YÜKSEKLİK	9,2 cm	13,3 cm	17,4 cm	21,5 cm	25,7 cm	29,8 cm
KOD	30S318	30S434	30S638	30S800	30S958	30S1114
KUTU ADEDİ	5	4	3	2	2	2
EKSTRA BASKET YÜKSEKLİĞİ	14,3 cm	18,4 cm	22,5 cm	26,7 cm	30,8 cm	34,9 cm

KADEH & BARDAKLAR İÇİN TAM BOY CAMRACK® BASKETLER

36 BÖLME

7,3 cm

MAKSİMUM ÇAP



MAKSİMUM YÜKSEKLİK	9,2 cm	11,4 cm	13,3 cm	15,5 cm	17,4 cm	19,6 cm
KOD	36S318	36S418**	36S434	36S534**	36S638	36S738**
KUTU ADEDİ	5	5	4	4	3	3
EKSTRA BASKET YÜKSEKLİĞİ	14,3 cm	14,3 cm	18,4 cm	18,4 cm	22,5 cm	22,5 cm
MAKSİMUM YÜKSEKLİK	21,5 cm	23,8 cm	25,7 cm	27,9 cm	29,8 cm	32 cm
KOD	36S800	36S900**	36S958	36S1058**	36S1114	36S1214**
KUTU ADEDİ	2	2	2	2	2	2
EKSTRA BASKET YÜKSEKLİĞİ	26,7 cm	26,7 cm	30,8 cm	30,8 cm	34,9 cm	34,9 cm

49 BÖLME

6,2 cm

MAKSİMUM ÇAP



MAKSİMUM YÜKSEKLİK	9,2 cm	13,3 cm	17,4 cm	21,5 cm	25,7 cm	29,8 cm
KOD	49S318	49S434	49S638	49S800	49S958	49S1114
KUTU ADEDİ	5	4	3	2	2	2
EKSTRA BASKET YÜKSEKLİĞİ	14,3 cm	18,4 cm	22,5 cm	26,7 cm	30,8 cm	34,9 cm



Ana Basket Renkleri:



110

Siyah



119

Sherwood Yeşili



151

Yumuşak Gri



163

Kırmızı



167

Kahverengi



168

Mavi



184

Krem



186

Denizci Mavisi



414

Petrol Yeşili



416

Kızılçık

Yükseltici Rengi: Yumuşak Gri (151). **Bölme Geniştiricileri eklenemez. Kişiselleştirme mevcuttur. Camrack Basket kişiselleştirme ve renk kodlama sayfasına bakınız. Daha hassas renk sunumu için, satış temsilcinizi arayarak gerçek renk kartelini isteyiniz. Tüm özel siparişler için Cambro Müşteri Hizmetleri ile görüşünüz.

KADEH & BARDAKLAR İÇİN YARIM BOY CAMRACK® BASKETLER

- Hafif ağırlıkları taşıma ve içecek gereçlerini dar alanlarda saklamak için oldukça etkilidir.
- Küçük tezgâh altı bardak yıkayıcılar için idealdir.

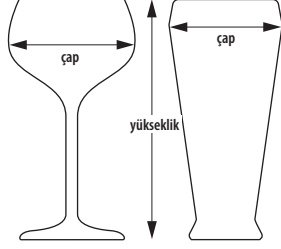

10HS434

10,3 cm
MAKSİMUM ÇAP



8 BÖLME

MAKSİMUM YÜKSEKLİK	9,2 cm	13,3 cm	17,4 cm	21,5 cm	25,7 cm	29,8 cm
KOD	8HS318	8HS434	8HS638	8HS800	8HS958	8HS1114
KUTU ADEDİ	5	4	3	2	2	2
YÜKSELTİCİ BASKET YÜKSEKLİĞİ	14,3 cm	18,4 cm	22,5 cm	26,7 cm	30,8 cm	34,9 cm

8,7 cm
MAKSİMUM ÇAP



10 BÖLME

MAKSİMUM YÜKSEKLİK	9,2 cm	13,3 cm	17,4 cm	21,5 cm	25,7 cm	29,8 cm
KOD	10HS318	10HS434	10HS638	10HS800	10HS958	10HS1114
KUTU ADEDİ	5	4	3	2	2	2
YÜKSELTİCİ BASKET YÜKSEKLİĞİ	14,3 cm	18,4 cm	22,5 cm	26,7 cm	30,8 cm	34,9 cm

7,3 cm
MAKSİMUM ÇAP



17 BÖLME

MAKSİMUM YÜKSEKLİK	9,2 cm	13,3 cm	17,4 cm	21,5 cm	25,7 cm	29,8 cm
KOD	17HS318	17HS434	17HS638	17HS800	17HS958	17HS1114
KUTU ADEDİ	5	4	3	2	2	2
YÜKSELTİCİ BASKET YÜKSEKLİĞİ	14,3 cm	18,4 cm	22,5 cm	26,7 cm	30,8 cm	34,9 cm

Temel Basket Renkleri:



119
Sherwood Yeşili

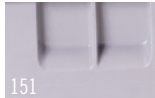

151
Yumuşak Gri



167
Kahverengi

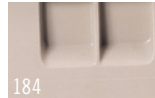

184
Krem

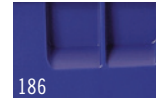

186
Denizci Mavisi



416
Kızılıcak

Yükseltici Rengi: Yumuşak Gri (151). Kişiselleştirme mevcuttur. Camrack Basket kişiselleştirme ve renk kodlama sayfasına bakınız. Daha hassas renk sunumu için, satış temsilcinizi arayarak gerçek renk kartelini isteyiniz. Tüm özel siparişler için Cambro Müşteri Hizmetleri ile görüşünüz.

CAMRACK® TAM & YARIM BOY KUPA BASKETLERİ



- Eğim özelliği sayesinde suyun fincan ve kupalardan rahatlıkla akmasını sağlayarak, çabuk ve sağlıklı kuruma imkânı sağlar.

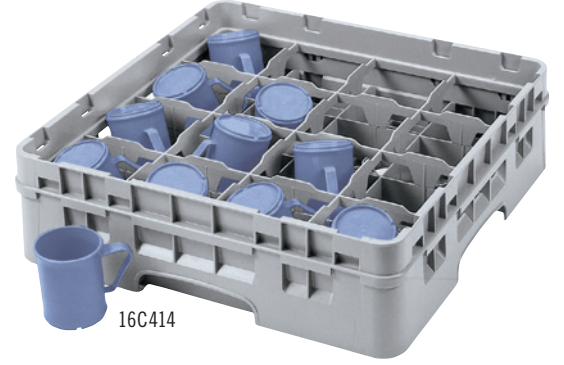
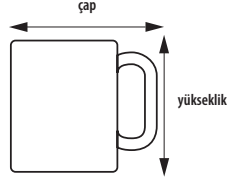

11,1 x 10,95 cm
BÖLME ÖLÇÜLERİ



16 BÖLME			
MAKSİMUM YÜKSEKLİK	6,6 cm	10,7 cm	14,9 cm
KOD	16C258	16C414	16C578
KUTU ADEDİ	6	5	4
YÜKSELTİCİ BASKET YÜKSEKLİĞİ	10,1 cm	14,3 cm	18,4 cm

16C414

11,1 x 8,73 cm
BÖLME ÖLÇÜLERİ



20 BÖLME		
MAKSİMUM YÜKSEKLİK	6,6 cm	10,7 cm
KOD	20C258	20C414
KUTU ADEDİ	6	5
YÜKSELTİCİ BASKET YÜKSEKLİĞİ	10,1 cm	14,3 cm

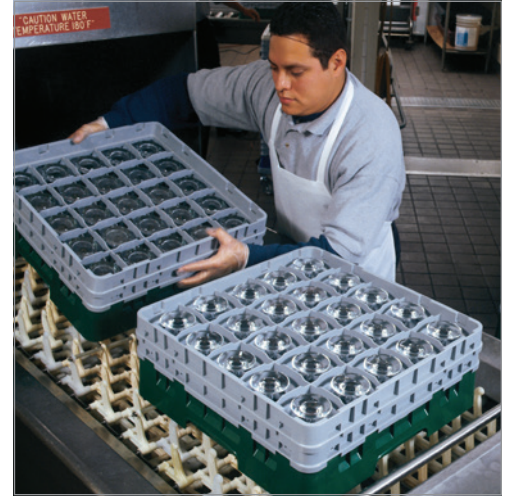

10,4 x 11,1 cm
BÖLME ÖLÇÜLERİ



8 BÖLME		
MAKSİMUM YÜKSEKLİK	6,6 cm	10,7 cm
KOD	8HC258	8HC414
KUTU ADEDİ	6	5
YÜKSELTİCİ BASKET YÜKSEKLİĞİ	10,1 cm	14,3 cm

Bardak ve Kupa Tutucuları

Renk: Krem (133).



- Yükseltilmiş pervazlar rahat akış ve kuruma sağlar.
- Her katmanda 20 cam bardak ya da 12 fincan tutulur.

10,4 x 8,73 cm
BÖLME ÖLÇÜLERİ



10 BÖLME		
MAKSİMUM YÜKSEKLİK	6,6 cm	10,7 cm
KOD	10HC258	10HC414
KUTU ADEDİ	6	5
YÜKSELTİCİ BASKET YÜKSEKLİĞİ	10,1 cm	14,3 cm



Maksimum Bardak İç Kenar Çapı: GK2000: 6,6 cm



Maksimum Kupa İç Kenar Çapı: KK1200: 7,4 cm

Ana Kupa Basket Rengi: Yumuşak Gri (151). Yükseltici Rengi: Yumuşak Gri (151). Kişiselleştirme mevcuttur. Kişiselleştirme mevcuttur. Camrack Basket kişiselleştirme ve renk kodlama sayfasına bakınız.

KOD	BOYUT	KUTU ADEDİ
Bardak Tutucu		
GK2000 (Regal)	35,6 x 45,7 cm	12
Kupa Tutucu		
KK1200 (Regal)	35,4 x 45,4	12

KADEH VE BARDAK BOYUTLANDIRMA BAŞVURU KILAVUZU

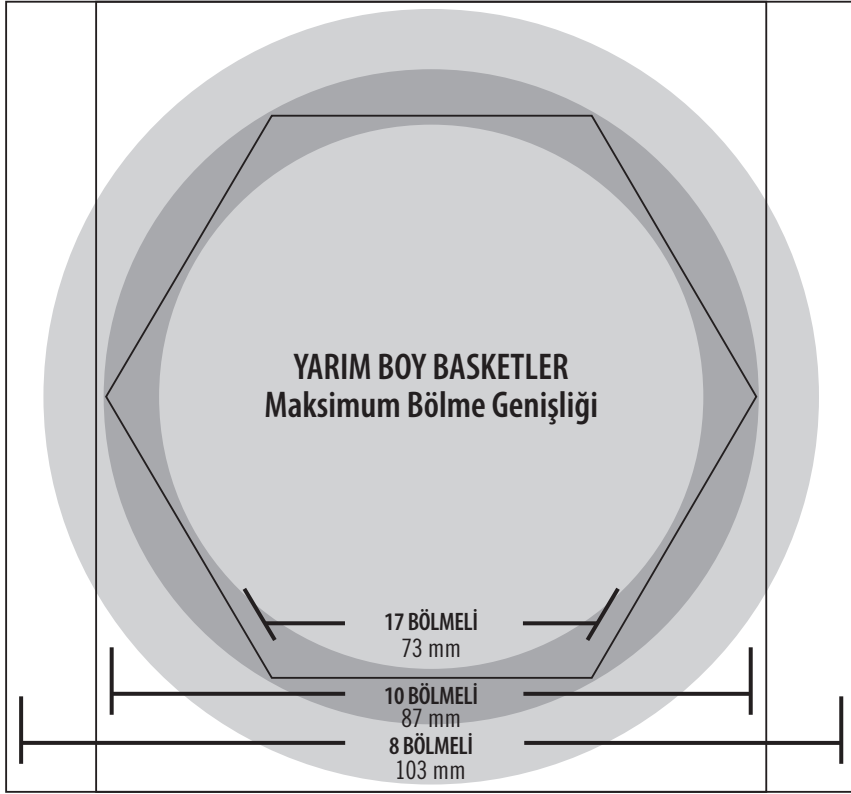

Kompartıman Ebatlarını Belirlemek için

• Yarım Boy Basketler:

Dairesel plan üzerine bardak veya kadehlerinizi ters şekilde yerleştiriniz. Bardaklara yukarıdan bakınız. Bardağın uyduğu en yüksek çaplı daire hangisiyse, o, bölme sayısını belirler.

• Tam Boy Basketler:

Dairesel plan üzerine bardak veya kadehlerinizi ters şekilde yerleştiriniz. Bardaklara yukarıdan bakınız. Bardağın uyduğu en yüksek çaplı daire hangisiyse, o, bölme sayısını belirler.

Sağdaki dikey belirleyici rehberini kullanarak malzemelerinizin yüksekliğini ve uygun olan basket sayısını belirleyebilirsiniz.

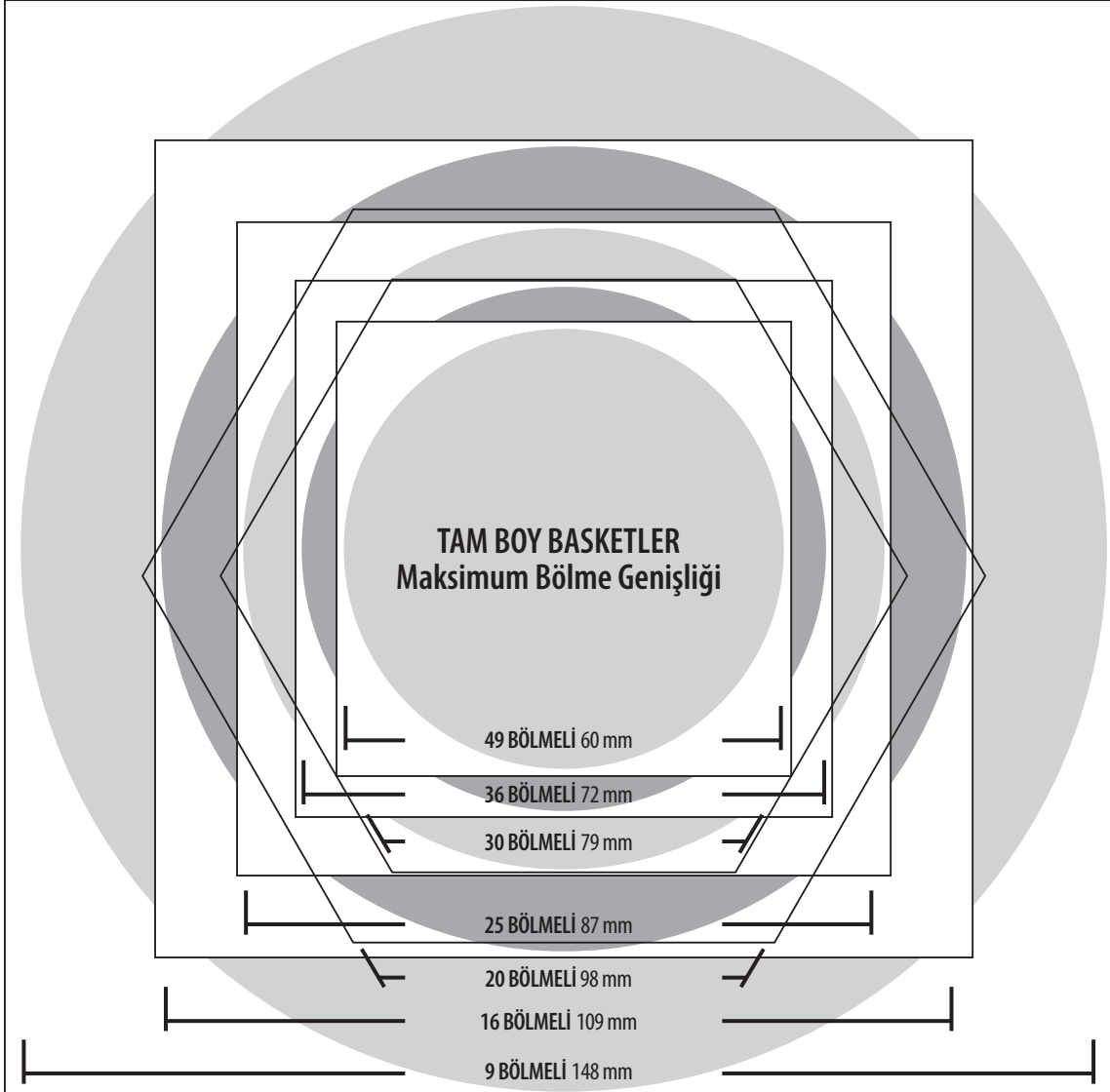

Height (mm)	Model	Segmentation	Maximum Segment Width (mm)
267			
263			
261			
259			
257			
255			
253			
251			
249			
247			
245			
243			
241			
239			
237			
235			
233			
231			
229			
227			
225			
223			
221			
219			
217			
215			
213			
211			
209			
207			
205			
203			
201			
199			
197			
195			
193			
191			
189			
187			
185			
183			
181			
179			
177			
175			
173			
171			
169			
167			
165			
163			
161			
159			
157			
155			
153			
151			
149			
147			
145			
143			
141			
139			
137			
135			
133			
131			
129			
127			
125			
123			
121			
119			
117			
115			
113			
111			
109			
107			
105			
103			
101			
99			
97			
95			
93			
91			
89			
87			
85			
83			
81			
79			
77			
75			
73			
71			
69			
67			
65			
63			
61			
59			
57			
55			
53			
51			
49			
47			
45			
43			
41			
39			
37			
35			
33			
31			
29			
27			
25			
23			
21			
19			
17			
15			
13			
11			
9			
7			
5			
3			
1			
0			

MAKSİMUM YÜKSEKLİK

METRIC mm

METRIC mm

CAMRACK® KUPA BASKETLERİ ÖLÇÜ BAŞVURU KILAVUZU



16

TAM BOY BASKETLER

BÖLMELİ

11,1 x 11,1 cm

HIZLI KILAVUZ

Tam Boy Kupa Basketi (C)

Maksimum Kupa Genişliği	Bölme Sayısı	Maksimum Kupa Yüksekliği		
		6,6 cm	10,7 cm	14,9 cm
11,1 cm	16	16C258	16C414	16C578
8,8 cm	20	20C258	20C414	20C578

Kupalarınızın ölçülerini belirlemek için:

Fincan ya da kupalarınızı ters çevirin ve çaplarını kareler içerisine yerleştirin. Kupaların kulplarını kare içerisinde hizalayınız. Kupa ve kulpları bir kare içerisinde sığmak durumundadır. Bu şekilde doğru raflarınızın seçimini belirleyebilirsiniz.



20

TAM BOY BASKETLER

BÖLMELİ

11,1 x 8 cm



10

YARIM BOY BASKET

BÖLMELİ

10,4 x 8,8 cm

8

YARIM BOY BASKET

BÖLMELİ

11,3 x 10,4 cm

HIZLI KILAVUZ

Tam Boy Kupa Basketi (C)

Maksimum Kupa Genişliği	Bölme Sayısı	Maksimum Kupa Yüksekliği	
		6,6 cm	10,7 cm
10,4 cm	8	8HC258	8HC414
8,8 cm	10	10HC258	10C414

Kupalarınızın yüksekliğini belirlemek için:

Kupa ya da kahve fincanınızın tabanını düz bir yüzeye yerleştiriniz ve dikey olarak yanına yerleştirdiğiniz cetvel ile boyunu inç ya da milimetre olarak belirleyiniz. Eğer yüksekliği 108 mm'den daha büyük ise, 41 mm'lik E2 ya da HE2 yükselticiler ayrıca sipariş edilebilir.

BULAŞIK & BARDAK SAKLAMA VE TAŞIMA

Camrack® Kapak ve Camdolly®

- Temiz tabak çanak ile dolu Camrack Basketleri kapatmak ve korumak için kullanılır.
- Camdolly Taşıyıcı ile kullanıldığında, taşınabilir sıhhi saklama sistemi oluşur ve kullanımlar arasında içeriğin korunmasını sağlar.

- Dağınık ve atılacak plastik poşet veya vinil kapak kullanımını ortadan kaldırır.



TAM BASKET KAPAKLARI

KOD	DRC2020
DIŞ ÖLÇÜLER	50 x 50 x 2,4 cm

Kutu Adedi: 1 Renk: Grey (180).

CAMDOLLY TAŞIYICILAR

KOD	CDR2020	CDR2020H
İÇ ÖLÇÜLER	53 x 53 cm	53 x 53 cm
DIŞ ÖLÇÜLER	54,5 x 54,5 x 20,5 cm	54,5 x 59,5 x 94 cm
YÜKLEME KAPASİTESİ	159 kg	159 kg

Kutu Adedi: 1 Renk: Yumuşak Gri (151). Tekerlekler: 10 cm tekerlek, 4 hareketli, frensiz.

Camrack IceExpress Buz Konteyneri

- Banket kurulum süresini önemli ölçüde azaltır.
- Aynı anda 25 adet bardağı buzla doldurabilir.
- Kırılma ve etkileşim riskini azaltır.
- Buzlar, akmadan ya da damlamadan direkt bardakların içine düşer.

KOD	DIŞ ÖLÇÜLER W x D x H
25SWGf	50,8 x 50,8 x 3,18 cm

Kutu Adedi: 1 Renk: Siyah (110).



DOĞRU CAMRACK BASKET SEÇİMİ

Cambro size farklı yöntemlerle doğru basketi belirlemeniz için yardımcı olmaktadır:

1. apps.cambro.com/Camracks

Boyutlandırma için ürününüzü seçin, ebat ve miktar bilgilerini girin. Size uygun Camrack ekranda belirecektir.

2. Cambro Katalog

Katalogun arka tarafındaki referans kılavuzumuza göz atarak standart kadeh, bardak ve kupa boyutları hakkında bilgi edinebilirsiniz.

3. Cambro Satış Temsilcileri

Bardak veya diğer mutfak gereçleriniz için size özel Camrack, taşıma aracı ya da kap arayışıdaysanız, size yardımcı olabilmemiz için bölgenizdeki Cambro temsilcisiyle iletişime geçin ya da 49-7022-90-100-0 numarasından Cambro Müşteri Hizmetlerine ulaşın.

4. Cambro Uygulaması

Eşyanızın boy ve azami çap bilgilerinizi girerek size en uygun Camrack' i bulabilirsiniz.

Doğru Camrack' ı seçin:

1. Bölme sayısını karar vermek için bardaklarınızı ölçünüz.
2. Bardağınızın yüksekliğini ölçerke bölme yüksekliğini bulunuz.

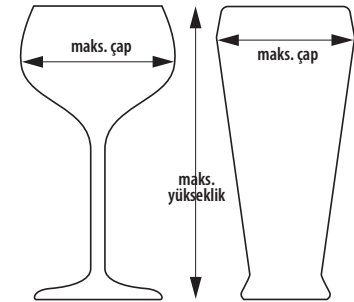

Uygulamayı
www.cambro.com/app
adresinden indirebilirsiniz



CAMRACK® ANA BASKETLER



- Çömlekler, tavalalar, kâseler ve büyük hazırlayıcılar, servis ve teşhir ürünleri içindir.
- Yarım boy basketler, ürünleri bekleme istasyonlarında muhafaza etmek için oldukça idealdir.



BR578

TAM BOY BASKETLER



	TAM BOY BASKET	1 YÜKSELTİCİLİ	2 YÜKSELTİCİLİ	3 YÜKSELTİCİLİ
KOD	BR258	BR414	BR578	BR712
BASKET İÇ YÜKSEKLİĞİ	8,3 cm	12,4 cm	16,5 cm	20,6 cm
BASKET DIŞ YÜKSEKLİĞİ	10,1 cm	14,3 cm	18,4 cm	22,5 cm
KUTU ADEDİ	6	5	4	3

YARIM BOY BASKETLER



	YARIM BOY BASKETLER	1 YÜKSELTİCİLİ	2 YÜKSELTİCİLİ	3 YÜKSELTİCİLİ
KOD	HBR258	HBR414	HBR578	HBR712
BASKET İÇ YÜKSEKLİĞİ	8,3 cm	12,4 cm	16,5 cm	20,6 cm
BASKET DIŞ YÜKSEKLİĞİ	10,1 cm	14,3 cm	18,4 cm	22,5 cm
KUTU ADEDİ	6	5	4	3

Camrack Basket Teli

Hafif ağırlıklı küçük gereçleri yıkama sırasında sabit tutmaktadır. Tam boy Camrack ve çatal bıçak basketleri için uygundur.



BR414 üzerinde kullanılan bir CRPHDG2878

Temel Basket Renkleri:



110

Siyah*



119

Sherwood Yeşili



151

Yumuşak Gri



163

Kırmızı*



167

Kahverengi



168

Mavi*



184

Krem



186

Denizci Mavisi



414

Teal *



416

Kızılçık

TAM BOY TUTMA IZGARASI

KOD	CRPHDG2878
Kutu Adedi: 6	Renk: Gri (000).

*Sadece Tam ölçü. Yükseltici Rengi: Yumuşak Gri (151). Kişiselleştirme mevcuttur. Camrack Basket kişiselleştirme ve renk kodlama sayfasına bakınız. Daha hassas renk sunumu için, satış temsilcinizi arayarak gerçek renk kartelini isteyiniz. Tüm özel siparişler için Cambro Müşteri Hizmetleri ile görüşünüz.

CAMRACK® TAM BOY TABAK BASKETLERİ & TEPŞİ BASKETİ

Standart 9 x 9 Tabak Basketi

- Değişik ebatlarda tabakları, kâseleri, tepşileri ve tabak kapaklarını yıkamak için tasarlanmıştır.
- Standart tabak basketi taşıma kapasitesi:
 - On sekiz adet 25,4 cm tabak
 - On iki adet 30,5 cm tabak
 - Yirmi yedi adet 19 cm tabak veya
 - Dokuz adet 36 x 46 cm tepsi.

Dik 5 x 9 Tabak Basketi

- Standart tabakları bir yöne dönük veya derin tabakları, kâseleri ve tabak kapaklarını farklı yöne dönük şekilde yerleştirmek için.
- 5 aralıklı düzenleme, on adede kadar 25,4 cm kâse, derin tabak, servis tabağı veya tabak kapağı tutabilmektedir.

9 aralıklı düzenleme taşıma kapasitesi:

- On sekiz adet 25,4 cm tabak
- On iki adet 30,5 cm tabak
- Yirmi yedi adet 19 cm tabak veya
- Dokuz adet 36 x 46 cm tepsi.

Ucu Açık Tepsi Basketi

- Kafeterya tepsi veya tam boy sac küvetleri tutabilme imkânı.
- Bir taraftaki açık kısım sayesinde her uzunluktaki tepşileri kolayca yerleştirme ve alma imkânı.
- Dokuz adede kadar dikey durumda tepsi tutabilme.



9 X 9 TABAK BASKETİ



9 X 9 TABAK BASKETİ 1 YÜKSELTİCİLİ



5 X 9 TABAK BASKETİ



5 X 9 TABAK BASKETİ 1 YÜKSELTİCİLİ



UCU AÇIK TEPŞİ BASKETİ

KOD	PR314	PR500	PR59314	PR59500	OETR314*
BASKET İÇ YÜKSEKLİĞİ	8,3 cm	12,4 cm	8,3 cm	12,4 cm	8,3 cm
BASKET DIŞ YÜKSEKLİĞİ	10,1 cm	14,3 cm	10,1 cm	14,3 cm	10,1 cm
KUTU ADEDİ	6	5	6	5	6

Rengi: Yumuşak Gri (151). Yükseltici Rengi: Yumuşak Gri (151). Kişiselleştirme mevcuttur. Camrack Basket kişiselleştirme ve renk kodlama sayfasına bakınız. Daha hassas renk sunumu için, satış temsilcinizi arayarak gerçek renk kartelini isteyiniz. Tüm özel siparişler için Cambro Müşteri Hizmetleri ile görüşünüz. *Yükseltici eklenemez.

CAMRACK TAM & YARIM BOY ÇATAL - BIÇAK BASKETİ & SİLİNDİRİ

- 8 Bölmeli Basket, Tam ya da Yarım Boy Basketlere uyumludur. Aşağı kaydırılabilen tel tutacak sayesinde kolay muhafaza imkânı sağlar.
- Çatal-Bıçak Silindirleri, 8-bölmeli Yarım Boy Camrack Basket ve Cambro Tepsi ve Tabak Taşıma Arabalarına model TDCR12 uyumludur.



TAM BOY ÇATAL-BIÇAK BASKETİ



YARIM BOY ÇATAL-BIÇAK BASKETİ



8 BÖLMELİ YARIM BOY ÇATAL BIÇAK BASKETİ



8 BÖLME YARIM BOY ÇATAL-BIÇAK BASKETİ



ÇATAL-BIÇAK SİLİNDİRİ

KOD	FR258	HFR258	8FB434* Tutacaklı	8FBNH434* Tutacak Yoktur	FWC56
BASKET İÇ YÜKSEKLİĞİ	6,7 cm	6,7 cm	12 cm	12 cm	8FBNH434* Tutacak Yoktur
BASKET DIŞ YÜKSEKLİĞİ	10,1 cm	10,1 cm	18,4 cm	18,4 cm	yükseklik 14 cm
KUTU ADEDİ	6	6	6	6	12

Rengi: Yumuşak Gri (151). Yükseltici Rengi: Yumuşak Gri (151). Çatal-Bıçak Silindiri Rengi: Beyaz (148). Kişiselleştirme mevcuttur. Camrack Basket kişiselleştirme ve renk kodlama sayfasına bakınız. Daha hassas renk sunumu için, satış temsilcinizi arayarak gerçek renk kartelini isteyiniz. Tüm özel siparişler için Cambro Müşteri Hizmetleri ile görüşünüz. *Yükseltici eklenemez.

CAMRACK® BASKET YÜKSELTİCİ SİSTEMİ

Camrack Basket Sistemi size doğru Camrack Basketi seçmekte farklı seçenekler sunmaktadır. Lütfen, özel sipariş ve kurulum desteği için yerel satış temsilcinize ya da müşteri hizmetlerine danışın.

Seçiminizi Belirlerken:

1. Katalogumuzda yer alan önceden kurulmuş, kullanıma hazır Camrack Basketlerden, ya da.
2. Özel ihtiyaçlar için özel olarak montelenmiş Camrack Basketleri ya da.
3. Distribütörlere, basketleri istendiği şekilde saklama ve monte etme için ayrı Camrack Basket parçaları halinde seçebilirsiniz.

Ana Basket Renkleri:

Sherwood Yeşili (119), Yumuşak Gri (151), Kahverengi (167), Krem (184), Denizci Mavisi (186), Kızılçık (416), Siyah (110)*, Kırmızı (163)*, Mavi (168)*, Petrol Yeşili (414)*. **Kupa Ana Basket Rengi:** Yumuşak Gri (151). **Çatal Bıçak Basketi Rengi:** Yumuşak Gri (151). **Yükseltici Rengi:** Yumuşak Gri (151).

Kişiselleştirme mevcuttur.

Tam Boy Ana Basketler U.S. Patent D 412,607 kapsamındadır.

Yarım Boy Ana Basketler U.S. Patent D 404,176 kapsamındadır.

*Sadece tam boy için.

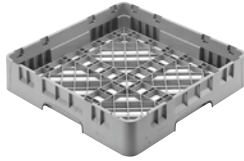

BR = Tam Boy Ana Basket



HBR = Yarım Boy Ana Basket



E1 = Tam Boy Bölmeli Ana Yükseltici



HE1 = Yarım Boy Bölmeli Ana Yükseltici



E2 = Tam Boy Bölmeli Ara Yükseltici



HE2 = Yarım Boy Bölmeli Ara Yükseltici



E3 = Tam Boy Açık Yükseltici



HE3 = Yarım Boy Açık Yükseltici



E4 = Tam Boy Tam Boşluklu Basket Genişletici



E5 = Tam Boy Yarım Boşluklu Basket Genişletici

Sadece E3 modeli, E4 ve E5 modellerine eklenebilmektedir.

CAMRACK BASKET BİLEŞENLERİ

KOD	AÇIKLAMA	DIŞ ÖLÇÜLER	BÖLME	İÇ BASKET YÜKSEKLİĞİ	KUTU ADEDİ
Tam Boy Ana Basketler					
BR258*	Tam Boy Ana Basket	500 x 500 x 101 mm	457 x 457 mm	67 mm	6
Yarım Boy Ana Basketler					
HBR258	Tam Boy Ana Basket	500 x 250 x 101	464 x 213	67	6
Tam Boy Kupa Ana Basketler					
16C258	16-Bölmeli Tam Boy Kupa Basketi	500 x 500 x 101	111 x 111	67	6
20C258	20-Bölmeli Tam Boy Kupa Basketi	500 x 500 x 101	111 x 89	67	6
Yarım Boy Kupa Ana Basketler					
8HC258	8-Bölmeli Yarım Boy Kupa Basketi	500 x 250 x 101	105 x 113	67	6
10HC258	10-Bölmeli Yarım Boy Kupa Basketi	500 x 250 x 101	105 x 89	67	6
Tam Boy Ana Yükselticiler – E1 ve GE1					
9E1	9-Bölmeli Ana Yükseltici	499 x 499 x 51	150 x 150	41	12
16E1	16-Bölmeli Ana Yükseltici	499 x 499 x 51	111 x 111	41	12
20GE1	20-Bölme Tam Dolu Genişletici	499 x 499 x 51	98 x 98	41	12
25E1	25-Bölmeli Ana Yükseltici	499 x 499 x 51	89 x 89	41	12
30GE1	30-Bölme Tam Dolu Genişletici	499 x 499 x 51	79 x 79	41	12
36E1	36-Bölmeli Ana Yükseltici	499 x 499 x 51	73 x 73	41	12
49E1	49-Bölmeli Ana Yükseltici	499 x 499 x 51	62 x 62	41	12

CAMRACK® BASKET BİLEŞENLER SİSTEMİ

KOD	AÇIKLAMA	DIŞ ÖLÇÜLER	BÖLME	İÇ BASKET YÜKSEKLİĞİ	KUTU ADEDİ
Tam Boy Ara Yükselticiler – E2 ve GE2					
9E2	9-Bölmeli Ara Yükseltici	499 x 499 x 51 mm	150 x 150 mm	41 mm	12
16E2	16-Bölmeli Ara Yükseltici	499 x 499 x 51	111 x 111	41	12
20E2	20-Bölmeli Ara Yükseltici (sadece kupalar içindir)	499 x 499 x 51	111 x 89	41	12
20GE2	20-Bölmeli Ara Yükseltici	499 x 499 x 51	98 x 98	41	12
25E2	25-Bölmeli Ara Yükseltici	499 x 499 x 51	89 x 89	41	12
30GE2	30-Bölmeli Ara Yükseltici	499 x 499 x 51	79 x 79	41	12
36E2	36-Bölmeli Ara Yükseltici	499 x 499 x 51	73 x 73	41	12
49E2	49-Bölmeli Ara Yükseltici	499 x 499 x 51	62 x 62	41	12
Tam Boy Açık Yükselticiler – E3					
E3	Açık Yükseltici	499 x 499 x 51	457 x 457	41	12
Tam Boy Ana Yükselticiler – E4					
16E4	16-Bölmeli Ara Yükseltici	499 x 499 x 51	111 x 111	41	12
20GE4	20-Bölmeli Ara Yükseltici	499 x 499 x 51	98 x 90	41	12
25E4	25-Bölmeli Ara Yükseltici	499 x 499 x 51	89 x 89	41	12
36E4	36-Bölmeli Ara Yükseltici	499 x 499 x 51	73 x 73	41	12
Tam Boy Ara Yükselticiler – E5					
16E5	16-Bölmeli Ara Yükseltici	499 x 499 x 51	111 x 111	41	12
20GE5	20-Bölmeli Ara Yükseltici	499 x 499 x 51	98 x 98	41	12
25E5	25-Bölmeli Ara Yükseltici	499 x 499 x 51	89 x 89	41	12
36E5	36-Bölmeli Ara Yükseltici	499 x 499 x 51	73 x 73	41	12
Yarım Boy Ana Yükselticiler – HE1					
8HE1	8-Bölmeli Ana Yükseltici	502 x 252 x 51	105 x 113	41	12
10HE1	10-Bölmeli Ana Yükseltici	502 x 252 x 51	105 x 89	41	12
17HE1	17-Bölmeli Ana Yükseltici	502 x 252 x 51	74 çap	41	12
Yarım Boy Ana Yükselticiler – HE2					
8HE2	8-Bölmeli Ara Yükseltici	502 x 252 x 51	105 x 113	41	12
10HE2	10-Bölmeli Ara Yükseltici	502 x 252 x 51	105 x 89	41	12
17HE2	17-Bölmeli Ara Yükseltici	502 x 252 x 51	74 çap	41	12
Yarım Boy Açık Yükselticiler – HE3					
HE3	Açık Yükseltici	502 x 252 x 51	464 x 213	41	12

Ana Basket Renkleri: Sherwood Yeşili (119), Yumuşak Gri (151), Kahverengi (167), Krem (184), Denizci Mavisi (186), Kızılçık (416), Siyah (110)*, Kırmızı (163)*, Mavi (168)*, Petrol Yeşili (414)*.

Kupa Ana Basket Rengi: Yumuşak Gri (151). Yükseltici Rengi: Yumuşak Gri (151). *Renkler sadece tam boyda mevcuttur. Tüm yükselticiler Yumuşak Gri (151) renktedir. Ön montajlı tüm bölmeler Açık Gri (151) yükselticilerle gönderilir. PlateSafe Izgara Rengi: Gri (000).



KİŞİYE ÖZEL CAMRACK®

- Doğru stok kontrolü ve seçimi için tek bakışta içeriği belirlemek üzere Camrack basketlerinizi kişiselleştirin.
- Özel bir logonun, bilginin ya da standart içerik sembollerinin ve/veya açıklamalarının basketin iki zıt tarafına sıcak baskı uygulayın.
- Ya da, belirli bir ücret karşılığında baskılı klip sipariş edebilirsiniz (Basket başı en fazla 4 klip olacak şekilde).



BASKI RENGİ-BEYAZ

NUMUNE NASIL SİPARİŞ EDİLİR

- Cambro numune istek formunu doldurmak ve göndermek için yerel Cambro satış temsilciniz ile iletişime geçin.
- Basket ölçüsünü, kodunu ve rengini seçin. Baskı rengi – yalnızca beyaz.
- İşlemi Seçiniz A) Sıcak Baskı ya da B) Camrack Basket Klipsleri
- Sıcak baskınının ya da klipsin basketin neresinde olmasını istediğinizi belirleyin. Maksimum sıcak baskı ölçüsü 102 mm genişliğinde ve 31,7 mm yüksekliğindedir. Her bir harf ya da logo için maksimum sıcak baskı kalınlığı ise 102 mm genişliğinden fazla olmamalıdır.
- Eğer özel logolu sıcak baskılı A işlemini seçiyorsanız, sadece dijital formatta, kullanıma hazır grafik sağlayınız. Grafikten ÖNCE numune istek formu Cambro'ya gönderilmiş olmalıdır. Eğer grafiğiniz tamamlanmamış ise Cambro grafik servisleri saat başı **ile size hizmet sağlayacaktır.
- Grafiği Gönderin**
Hazırlamış olduğunuz grafiği Cambro

KİŞİSELLEŞTİRME MALİYETLERİ

Bir Kereye Mahsus Plaka Maliyeti	** yalnızca özel sıcak baskı.
Kurulum Maliyeti	**
Numune Maliyeti	**
Baskı Maliyeti	** her bir yüzey için, maksimum 2 yüzey.

KLİPSLER İÇİN

İçecek Gereçleri veya PlateSafe®

Tabak Güvenliği, önceden basılmış **her biri

**Fiyatlandırma için Cambro Müşteri temsilciniz ile görüşünüz.

temsilcinize ya da doğrudan Cambro'nun letsgetpersonal@cambro.com adresine gönderebilirsiniz. E-mailinizin konusuna logo ismini yazın ve ad-soyad / firma adı gibi iletişim bilgilerinizi belirtin.
Dosya Boyutları: %100 üretim ebatlarında, 300dpi çözünürlükte olmalıdır.
Dosya Türü: Adobe® Illustrator®, Photoshop®.
Dosya formatı: jpeg, tiff ve eps.
Ya da digital tasarımınızı: CAMBRO OZAY - Müşteri Hizmetleri Dikkatine: Gebze Plastikçiler Organize Sanayi Bölgesi 12. Cadde 111. Sokak 41400 Gebze / Kocaeli / Türkiye.

- Tasarımınızla ilgili sorular için
Tel: +(90) 262 751 2940 ;
İrlanda Tel: 1800 509 046; Kuzey İrlanda ve Birleşik Krallık için
Tel: 0800 587 0057 ya da
Faks: (49)7022-90-100-19.
- Numune Onayı**
İşlem için satınalma siparişine imzalı onay formu eklenmelidir. Bu form her numune ile sağlanmaktadır.

STANDART SICAK MÜHÜR SEMBOLÜ VE/VEYA TANIMI

Adım 1. Wybierz symbol i odpowiednią literę.

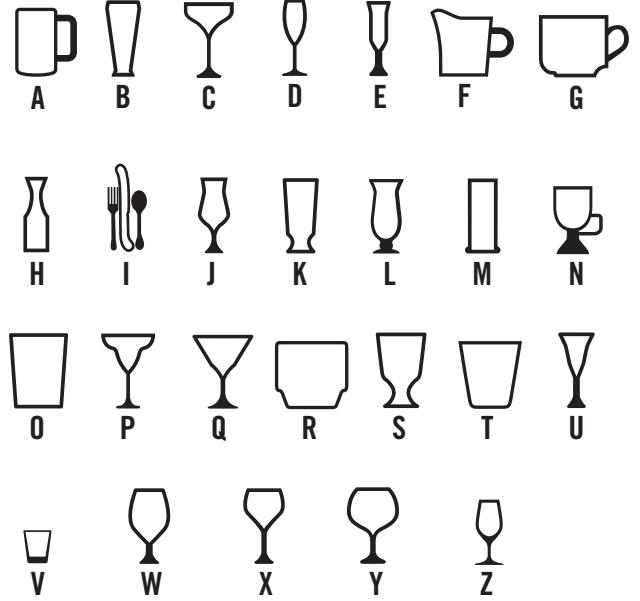

Adım 2. Sözcükleri ve buna karşılık gelen sayıyı seçin. **Yalnızca İngilizce.**

- | | | |
|--------------------|--------------------------|---------------------------|
| 1. Beer | 13. Flatware | 25. Rocks (Tumbler Style) |
| 2. Beer Mug | 14. Goblet | 26. Sherry |
| 3. Pilsner | 15. Grande | 27. Shot Glass |
| 4. Brandy | 16. Hi-Ball | 28. Sorbet |
| 5. Champagne | 17. Hurricane | 29. Water (Footed Style) |
| 6. Champagne Flute | 18. Iced Tea | 30. Water (Tumbler Style) |
| 7. Coffee Mug | 19. Irish Coffee | 31. White Wine |
| 8. Collins | 20. Juice | 32. Wine |
| 9. Cordial | 21. Margarita | 33. Red Wine |
| 10. Creamer | 22. Martini | 34. Port |
| 11. Cup | 23. Old Fashion | |
| 12. Decanter | 24. Rocks (Footed Style) | |

Adım 3. Sıcak damganın rengini seçin. Beyaz, siyah, kırmızı ve mavi renkleri mevcuttur.

SICAK DAMGA SEÇENEKLERİ



ÖZEL LOGO VE/VEYA YAZI



STANDART SEMBOL VE AÇIKLAMASI



YALNIZCA STANDART SEMBOL



YALNIZCA STANDART AÇIKLAMA

CAMRACK® BASKETLER İÇİN TANIMLAMA ETİKETLERİ

- Sektörün tek 4'ü 1 arada bardak yıkama sistemi envanter yönetimini hızlandırır ve kolaylaştırır.
- ABS'den yapılmış olan bu etiketlerin kırılması neredeyse imkansız olup, ticari bulaşık makinelerinin yüksek ısısına dayanacak şekilde tasarlanmıştır.
- Mevcut rafları atmak ya da kalem, bant veya duvar plakalarıyla etiketlemek yerine ekonomik ve sürdürülebilir bir çözüm.
- Tanılama etiketlerini mevcut basketlerinize takın ya da yeni Camrack siparişlerinizde resimde görüldüğü gibi basket başı en fazla 4 etiket olacak ve basketin her kenarının sol köşesine gelecek şekilde ekletin. Fiyatlandırma için Cambro Müşteri temsilciniz ile görüşünüz.

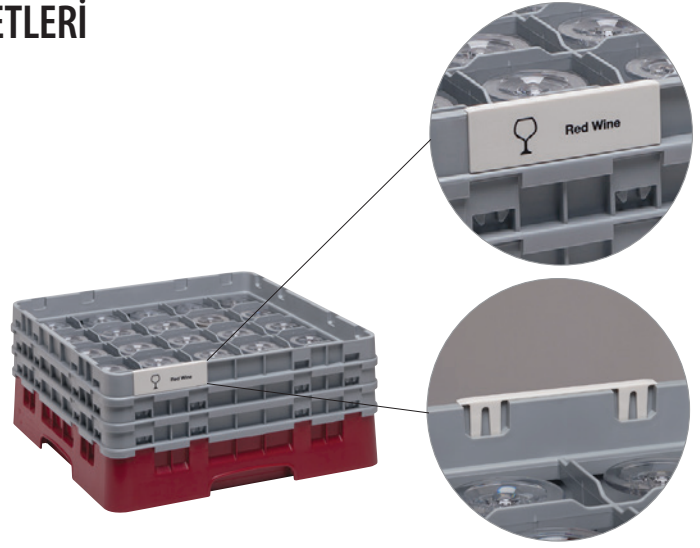

HAZIR BASILMIŞ ETİKETLER * (6'lı paketler halinde satılır, paket dışında satış yapılmaz.)

HAZIR BASILMIŞ ETİKETLER*

*Fiyatlandırma için Cambro Müşteri temsilciniz ile görüşünüz.

KOD		KOD		KOD	
	Beer CECBE6000		Goblet CECG06000		Rocks (Footed Style) CECRF6000
	Beer Mug CECBM6000		Grande CECGR6000		Rocks (Tumbler Style) CECRT6000
	Brandy CECBR6000		Hi-Ball CECHB6000		Sherry CECSH6000
	Champagne CECCH6000		Hurricane CECHU6000		Shot Glass CECSG6000
	Champagne Flute CECCF6000		Iced Tea CECIT6000		Sorbit CECSB6000
	Coffee Mug CECCM6000		Irish Coffee CECIC6000		Water (Footed Style) CECWF6000
	Collins CECCL6000		Juice CECJU6000		Water (Tumbler Style) CECWT6000
	Cordial CECCO6000		Margarita CECMG6000		White Wine CECWW6000
	Creamer CECCR6000		Martini CECMT6000		Wine CECWI6000
	Cup CECCP6000		Old Fashion CECOF6000		Port CECPO6000
	Decanter CECDC6000		Pilsner CECPI6000		CECBL6000 Boş Klip
	Flatware CECFL6000		Red Wine CECRW6000		

CAMDOLLIES® BASKET TAŞIMA ARABALARI

- Metal küvetlerde ve basketlerde istiflenmiş herhangi bir şeyi oradan alıp ikram yapılacak yere taşımak için kullanılır.
- İşçilerin kaldırma ve taşıma oranını azaltarak bu esnasında oluşabilecek yaralanma riskini azaltır.
- Oldukça dayanıklı, çökmeyen, çatlamayan, paslanmayan veya kırılmayan özellikteki plastikten yapılmıştır.
- Ağır iş tekerlekleri tüm yüzeylerde kolayca manevra imkânı sağlar.
- Ağır taşıma ihtiyaçları için kulplu ve arka tekerlekleri büyük araçları tercih ediniz.

Renkler: Krem (157), Koyu Kahve(131), Siyah (110), Kayrak Taşı Mavisi (401).
CDR2020, CDR2020H Renkler: Açık Gri (151).

Tekerlek Türü

- A: 12,7 cm Tekerlekler: 2 sabit, 2 hareketli, 1 frenli.
B: 7,6 cm Tekerlekler: 4 hareketli, frensiz.
C: 25,4 cm Büyük Arka Tekerlekler, 2 adet 12,7 cm hareketli ön tekerlekler, 1 frenli.
D: 8,9 cm Tekerlekler: 4 adet hareketli, frensiz.

Parsiyel Olarak Sevk Edilebilir: CDR2020, CDR2020H, CD2020, CD1420, CD2028, CD1313, CD1327, CD100, CD160, CD200, CD300, CD400, CD1826PDB, 2030UT & 400STP.

Camdollies Kutu Adedi: 1

*CDR2020H NSF Listeli değildir.

Bulaşık Basketleri İçin

DIŞ ÖLÇÜLER G x D x Y	54,5 x 53 x 18,7 cm
İÇ ÖLÇÜLER G x D	53 x 53 cm

159 kg KAPASİTE	D TEKERLEK TÜRÜ
--------------------	--------------------



CDR2020

DIŞ ÖLÇÜLER G x D x Y	53 x 64,1 x 92,7 cm
İÇ ÖLÇÜLER G x D	53 x 53 cm

159 kg KAPASİTE	D TEKERLEK TÜRÜ
--------------------	--------------------



CDR2020H*
Toz boya kaplı
tutacak ile.

46 x 66 cm İçin Tepsi ve Tepsi Küvetleri

DIŞ ÖLÇÜLER G x D x Y	50,8 x 80 x 97,2 cm
İÇ ÖLÇÜLER G x D	46 x 66 cm

Kapasite: UPC101

136 kg KAPASİTE	A TEKERLEK TÜRÜ
--------------------	--------------------



CD1826H

DIŞ ÖLÇÜLER G x D x Y	57 x 57 x 21 cm
İÇ ÖLÇÜLER G x D	51,1 x 51,1 cm

Şunlara da Sahiptir: 500LCD, 350LCD, 250LCD, 1000LCD, UC1000

136 kg KAPASİTE	B TEKERLEK TÜRÜ
--------------------	--------------------



CD2020

DIŞ ÖLÇÜLER G x D x Y	59,7 x 82,6 x 93 cm
İÇ ÖLÇÜLER G x D	47 x 66 cm

Kapasite: UPC101

136 kg KAPASİTE	C TEKERLEK TÜRÜ
--------------------	--------------------



CD1826HB

DIŞ ÖLÇÜLER G x D x Y	56,5 x 65,7 x 93,7 cm
İÇ ÖLÇÜLER G x D	51,5 x 51,5 cm

Şunlara da Sahiptir: 250LCD, 350LCD, 500LCD, 1000LCD

159 kg KAPASİTE	B TEKERLEK TÜRÜ
--------------------	--------------------



CD2020H

Pizza Hamur Kutuları

Ayrıca, Pizza Hamur Kutuları için 167. sayfaya bakınız.

DIŞ ÖLÇÜLER G x D x Y	50,5 x 71 x 26 cm
İÇ ÖLÇÜLER G x D	44,5 x 64,5 cm

Kapasite: DB18263CW, DB18266CW, DB18263P

136 kg KAPASİTE	A TEKERLEK TÜRÜ
--------------------	--------------------



CD1826PDB
Opsiyonel Kayış
Mevcuttur.

DIŞ ÖLÇÜLER G x D x Y	66,7 x 67,3 x 93 cm
İÇ ÖLÇÜLER G x D	52 x 52,5 cm

Şunlara da Sahiptir: 250LCD, 350LCD, 500LCD

159 kg KAPASİTE	C TEKERLEK TÜRÜ
--------------------	--------------------



CD2020HB

CAMDOLLIES® TAŞIMA ARABALARI

Camcarriers® ve Camtainers® için

DIŞ ÖLÇÜLER G x D x Y	50 x 73 x 27 cm
İÇ ÖLÇÜLER G x D	44 x 66,5 cm

Kapasite: 100MPC, UPC100, UC250, UC500, 250LCD, 350LCD, 500LCD.

136 kg KAPASİTE	A TEKERLEK TÜRÜ
--------------------	--------------------



CD100



DIŞ ÖLÇÜLER G x D x Y	50 x 84 x 92 cm
İÇ ÖLÇÜLER G x D	45 x 67,5 cm

Kapasite: 100MPC, UC250, UC500, 250LCD, 350LCD, 500LCD.

159 kg KAPASİTE	A TEKERLEK TÜRÜ
--------------------	--------------------



CD100H



DIŞ ÖLÇÜLER G x D x Y	60 x 83,5 x 93 cm
İÇ ÖLÇÜLER G x D	44,5 x 68 cm

Kapasite: 100MPC, UPC100, UC250, UC500, 250LCD, 350LCD, 500LCD.

159 kg KAPASİTE	C TEKERLEK TÜRÜ
--------------------	--------------------



CD100HB



DIŞ ÖLÇÜLER G x D x Y	42 x 62 x 26,5 cm
İÇ ÖLÇÜLER G x D	36 x 56 cm

Kapasite: UPC140, UPC160, UPC180, UPCS140, UPCS160, UPCS180, UPCSS160.

136 kg KAPASİTE	A TEKERLEK TÜRÜ
--------------------	--------------------



CD160



DIŞ ÖLÇÜLER G x D x Y	49 x 65 x 26,5 cm
İÇ ÖLÇÜLER G x D	43 x 59 cm

Kapasite: 300MPC, 1318MTC, UC1000, 1000LCD, UPC300, 1318CC.

159 kg KAPASİTE	A TEKERLEK TÜRÜ
--------------------	--------------------



CD300



DIŞ ÖLÇÜLER G x D x Y	61 x 89,5 x 93 cm
İÇ ÖLÇÜLER G x D	56 x 72,5 cm

Kapasite: 1826MTC.

159 kg KAPASİTE	A TEKERLEK TÜRÜ
--------------------	--------------------



CD1826MTC



DIŞ ÖLÇÜLER G x D x Y	70 x 88,5 x 93,5 cm
İÇ ÖLÇÜLER G x D	55,5 x 72,5 cm

Kapasite: 1826MTC.

159 kg KAPASİTE	C TEKERLEK TÜRÜ
--------------------	--------------------



CD1826MTCCHB



DIŞ ÖLÇÜLER G x D x Y	48,5 x 76,5 x 92 cm
İÇ ÖLÇÜLER G x D	43 x 59 cm

Kapasite: 300MPC, 1318MTC, UC1000, 1000LCD, UPC300, 1318CC.

159 kg KAPASİTE	A TEKERLEK TÜRÜ
--------------------	--------------------



CD300H



DIŞ ÖLÇÜLER G x D x Y	60 x 76 x 92 cm
İÇ ÖLÇÜLER G x D	44 x 60 cm

Kapasite: 300MPC, 1318MTC, UC1000, 1000LCD, UPC300, 1318CC.

159 kg KAPASİTE	C TEKERLEK TÜRÜ
--------------------	--------------------



CD300HB



DIŞ ÖLÇÜLER G x D x Y	53 x 70 x 23 cm
İÇ ÖLÇÜLER G x D	46 x 63,5 cm

Kapasite: UPC400, UPCS400, UPCH400.

136 kg KAPASİTE	A TEKERLEK TÜRÜ
--------------------	--------------------



CD400

Opsiyonel Kayış ile Gösterilmiştir.



CAMDOLLIES® TAŞIMA ARABALARI

Süt Kasaları ve #10 Teneke Kutuları için

DIŞ ÖLÇÜLER G x D x Y 41,28 x 55,25 x 21,11 cm

İÇ ÖLÇÜLER G x D 35,24 x 49,05 cm

Kapasite: 35,6 x 48,3 cm Süt Kasaları ve #10 Teneke Kutuları

159 kg
KAPASİTE

B
TEKERLEK TÜRÜ



CD1420



DIŞ ÖLÇÜLER G x D x Y 56,6 x 77 x 21 cm

İÇ ÖLÇÜLER G x D 49,5 x 71 cm

Kapasite: 35,6 x 48,3 cm Süt Kasaları, #10 Teneke Kutuları ve UPC101, UPC400, 100MPC, UPC100, UPC300

159 kg
KAPASİTE

B
TEKERLEK TÜRÜ



CD2028



DIŞ ÖLÇÜLER G x D x Y 41 x 41 x 21 cm

İÇ ÖLÇÜLER G x D 35 x 35 cm

Kapasite: 30 x 30 cm Süt Kasaları

114 kg
KAPASİTE

B
TEKERLEK TÜRÜ



CD1313



DIŞ ÖLÇÜLER G x D x Y 40,6 x 73,7 x 21 cm

İÇ ÖLÇÜLER G x D 34,6 x 67,6 cm

Kapasite: 30 x 30 cm Süt Kasaları ve #10 Teneke Kutuları

136 kg
KAPASİTE

B
TEKERLEK TÜRÜ



CD1327



HİZMET ARABALARI

- 272 kg. ağırlığa kadar yük taşıma.
- Pratik yükleme için geniş yüzey ve kolay manevra için gövdeye monte tutacaklar.
- Tüm modeller, 12,7 cm metal arka korumalı ve dayanıklı tekerlekler ile üretilmiştir.

Renkler: Sütli Kahve (157), Koyu Kahve (131), Siyah (110), Kayrak Taşı Mavisini (401).

Tekerlekler: 12,7 cm, 2 sabit, 2 hareketli, 1 frenli.

Hizmet Arabaları Kutu Adedi: 1

DIŞ ÖLÇÜLER G x D x Y 50 x 81,5 x 98 cm

YÜKLEME PLATFORMU 50 x 75 cm

272 kg
KAPASİTE



2030OUT
Krom tutacaklı.

DIŞ ÖLÇÜLER G x D x Y 63,2 x 106 x 93,3 cm

YÜKLEME PLATFORMU 60 x 90,5 cm

272 kg
KAPASİTE



2436UTH

DIŞ ÖLÇÜLER G x D x Y 63,2 x 106 x 93,3 cm

YÜKLEME PLATFORMU 60 x 90,5 cm

272 kg
KAPASİTE



2436UTHS
2 adet kayış dahildir.
UTHSTP

CD400 ve CD1826PDB Camdolly Taşıyıcılar için Camdolly® Kayışı

KOD	AÇIKLAMA	DIŞ ÖLÇÜLER
400STP	Kayış	381 cm Uzun

Kutu Adedi: 1



TEPSİ & TABAK TAŞIMA ARABALARI / TEPİSİ & ÇATAL-BIÇAK TAŞIMA ARABALARI

Tepsi & Tabak Taşıma Arabaları

- Açık saklama kompartımanları çok çeşitli tabak ve tepsileri muhafaza eder.
- Çatal bıçak rafı olarak ya da olmadan kullanılabilir. Çatal bıçak rafı 12 adet silindirik göz bulunur. Kalıplı tutacaklar ve dayanıklı tekerlekler dönüşleri kolaylaştırır.

- Kolay temizlenebilen, paslanmaz, soyulmaz ya da aşınmaz polietilen malzemesinden yapılmıştır.
- Kalıplı tutacaklar ve dayanıklı tekerlekler hareketi kolaylaştırır.

Renkler: Siyah (110), Kayrak Taşı Mavisi (401), Sütü Kahve (157), Koyu Kahve (131), Granit Gri (191), Granit Yeşil (192).

15,2 cm Tekerlekler: Tümü hareketli, 2'si frenli.

Maksimum Yükleme Kapasitesi: 227 kg.

Vinil Örtü NSF listesinde değildir.



TDCR12

KOD	AÇIKLAMA	DIŞ ÖLÇÜLER U x G x Y
TDCR12	Araba & basket kombinasyonu	97 x 58 x 105 cm
TDC2029*	Yalnızca araba	97 x 56,5 x 87
CR12	Yalnızca çatal-bıçak basketi	84 x 58 x 23
FWC56	Çatal-bıçak-kaşık kutusu	G 11,4 x Y 14

Kutu Adedi: 1 FWC56 Kutu Adedi: 12

*TDC2029'un Siyah (110) rengi yoktur.

Ayarlanabilir Tepsi & Tabak Taşıma Arabaları

- Çeşitli tabak ve tepsilerin muhafaza edilmesi için kullanılır.
- İki adet ayarlanabilen ayırıcıları yerleştirerek tabak ve tepsilerin güvenli bir şekilde muhafaza edilmesini sağlar.

- Dayanıklı polietilen yapısı sayesinde, yastık etkisi yaparak tabak ve tepsilerin kırılmasını önler.
- Temizlenmesi kolay, çökmez, paslanmaz, soyulmaz ve kırılmaz özelliktedir.

Renkler: Siyah (110), Kayrak Taşı Mavisi (401), Sütü Kahve (157), Koyu Kahve (131), Granit Gri (191), Granit Yeşil (192).

Tekerlekler: 15,2 cm Tümü hareketli, 2'si frenli.

Maksimum Yükleme Kapasitesi: 227 kg.

Vinil Örtü NSF listesinde değildir.



TDC30

KOD	DESCRIPTION	DIŞ ÖLÇÜLER U x G x Y	AYIRICI SAYISI	SÜTUN BAŞINA TABAK	SÜTUN BAŞINA TEPİSİ
TDC30	Ayarlanabilir araba	59 x 99 x 88 cm	2	Yaklaşık 45-60 adet	80 Tepsi: 36 x 46 cm

Kutu Adedi: 1

Tepsi & Çatal-Bıçak Taşıma Arabaları

- Self servis için kullanılan malzeme ve aksesuarların düzenli bir şekilde muhafaza edilmesini sağlar.

- Çatal bıçak takımı, peçete ve bozulmayan baharatları saklamak için, 4 adet 1/3 ve 3 adet 1/6 boyutlu, 10 cm derinliğinde Camwear® gıda kabı içerir. 1/3 boyutlu, 10 cm derinlikli kap 100 bıçak, 100 kaşık ya da 80 çatal alır.

Renkler: Siyah (110), Kayrak Taşı Mavisi (401), Sütü Kahve (157), Koyu Kahve (131), Granit Gri (191), Granit Yeşil (192).

15,2 cm Tekerlekler: Tümü hareketli, 2'si frenli.

Maksimum Yükleme Kapasitesi: 227 kg.

Vinil Örtü NSF listesinde değildir.



TC1418

KOD	AÇIKLAMA	DIŞ ÖLÇÜLER U x G x Y	MAKSİMUM TEPSİ EBADI	TEPSİ KAPASİTESİ
TC1418	Gözlü araba	82 x 54 x 116 cm	36 x 46 cm	2 sıra halinde 180-200 tepsi

Kutu Adedi: 1

KOMPAKT AYARLANABİLİR BULAŞIK KUTUSU R-SERİSİ



Yuvarlak Tabakları 11,7 ila 33 cm
Arasında Güvenle Saklayın ve Taşıyın†

† Not: Kare, dikdörtgen veya oval plakaları saklamak için kullanılmaz.

Depolama Kapasiteleri

Ünite, tabak boyutuna bağlı olarak
istif başına 45 ila 60 tabak alır



COMING
SOON

Cambro ADC33 Modeli ile Karşılaştırıldığında

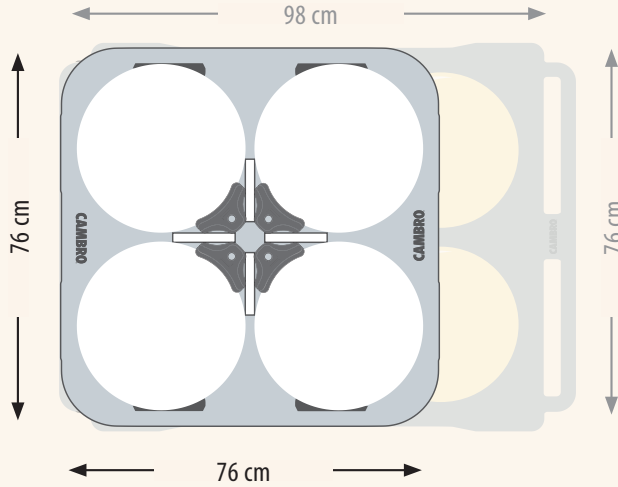

Ayarlanabilir Kuleler

neredeyse her türlü konfigürasyona
uyum sağlayabilir ve bulaşıklarınızı
taşıma sırasında güvende tutar.



KOD	AÇIKLAMA	TABAK BOYUTU	DIŞ ÖLÇÜLER U x G x Y	BİRİM AĞIRLIK
ADCRC	Ayarlanabilir Bulaşıklık R-Serisi, 4 Kule	24 cm - 33 cm	76 x 76 x 84 cm	27 kg
ADCRC8PKG*	Ayarlanabilir Bulaşıklık R-Serisi, 8 Kule	15,24 - 23,5	—	31,3
ADCRC12PKG**	Ayarlanabilir Bulaşıklık R-Serisi, 12 Kule	11,75 - 14,6	—	35,6
ADCRC1	Kule - 1	—	8 x 14 x 50	1,07
ADCRC4	Kuleler - 4'er Adet	—	—	4,31

Kutu Adedi: 1 Renkler: Siyah (110), Kayrak Taşı Mavisini (401), Koyu Kahve (131) * 2 ayrı kartonda gönderilir. ** 3 ayrı kartonda gönderilir.

KOMPAKT AYARLANABİLİR TABAK TAŞIMA ARABASI S-SERİSİ

- Yer kaplamayan tasarımı sayesinde farklı boyutlarda tabaklar kapasiteden ödün vermeden taşınır.
- Hafif, sürülmesi kolay ve dört bir yandan erişilebilir.

Renk: Alacalı Gri (480).

12,7 cm 'lik Tekerlekler: 2 adet sabit, 2 adet frenli ve fırdöndülü.

Not: Kare, dikdörtgen ya da oval tabakları depolamak için kullanılamaz.

Ayarlanabilir Tabak Taşıyıcısı 10,321,778 B2. numaralı ABD Patenti tarafından korunmaktadır. CamLever™ Tower D844, 928 S ve D852, 450 S numaralı ABD Patentleri ile korunmaktadır.

Vinil Örtü NSF listesinde değildir.



11,7 ila 30,5 cm aralığındaki boyutlarda tabak ve kaseleri taşıy



CamLever Sütun Ayarlama Aparatıyla üst taraftan kolayca sütunları ayarlayabilir ve tabaklarınıza göre şekillendirebilirsiniz.

Sadece 11,7 - 30,5 cm yuvarlak tabaklar/kaseler için uygundur.

Yuvarlak köşeli pürüzsüz yüzey kolayca temizlenir.



Sütun depolama yüksekliği - 52,1 cm.

Maksimum Yükleme Kapasitesi: 227 kg.

4 yanda girintili kalıplanmış tutamaçlar.

Dayanıklı ve sağlam polietilen yekpare döküm gövde; paslanmaz, çatlamaz, delinmez ve bükülmez.



7,6 x 12,7 cm ebatlarında envanter listesi ve/veya etkinlik tanıtımı üst cebi içeren koruyucu örtüsü vardır.

30% Daha Fazla Alan Kazanın

Standart Ayarlanabilir Tabak Taşıyıcı S-Series ile Kıyasla Kompakt Ayarlanabilir Tabak Taşıyıcı.

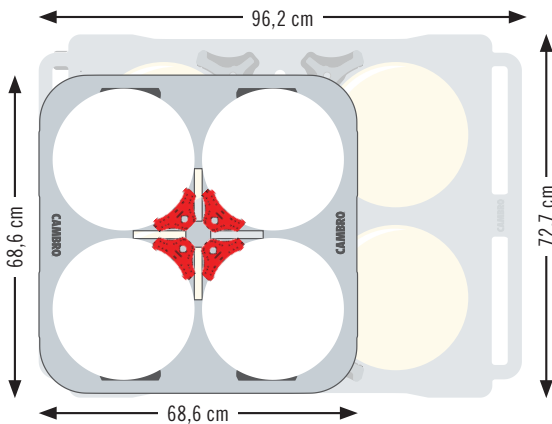

CamLever Sütun Ayarlama Aparatı

ADCSC4

AÇIKLAMA:

CamLever Kaldırıcı Kule - 4 adet

GENEL ÖLÇÜLERİ G x D x Y:

6,7 x 11,1 x 59,7 cm

Kutu Adedi: 4



ADCSC'ye CamLever Kaldırıcı Kule ekleyerek ADCSC8PKG'ye (8-kule) ya da ADCSC12PKG'ye (12 kule) çevirin ve daha büyük tabak taşıma boyutları elde edin.

KOMPAKT AYARLANABİLİR TABAK TAŞIMA ARABASI S-SERİSİ



ADCSC

AÇIKLAMA:
Ayarlanabilir Tabak Taşıyıcı, 4 Kule

TABAK ÖLÇÜSÜ ARALIĞI (YUVARLAK):
22,9-30,5 cm

GENEL ÖLÇÜLERİ G x D x Y:
68,6 x 68,6 x 80,7 cm

Kutu Adedi: 1 kutu halinde gönderilir.



ADCSC8PKG

AÇIKLAMA:
Ayarlanabilir Tabak Taşıyıcı, 8 Kule

TABAK ÖLÇÜSÜ ARALIĞI (YUVARLAK):
14,6-22,2 cm

GENEL ÖLÇÜLERİ G x D x Y:
68,6 x 68,6 x 80,7 cm

Kutu Adedi: 1 2 kutu halinde gönderilir.



ADCSC12PKG

AÇIKLAMA:
Ayarlanabilir Tabak Taşıyıcı, 12 Kule

TABAK ÖLÇÜSÜ ARALIĞI (YUVARLAK):
11,7-14 cm

GENEL ÖLÇÜLERİ G x D x Y:
68,6 x 68,6 x 80,7 cm

Kutu Adedi: 1 3 kutu halinde gönderilir.

Model: ADCSC, 4 Kule

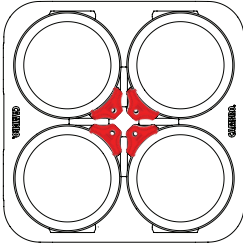

Tabak Boyu:
ø 23,5 ve 30,5 cm arası
Tabak İstifi: 4
Toplam Kapasite: 280

Model: ADCSC8PKG, 8 Kule

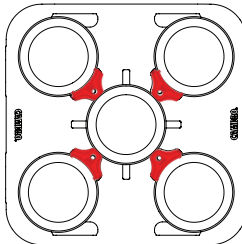

Tabak Boyu:
ø 22,9 cm arası
Tabak İstifi: 5
Toplam Kapasite: 350

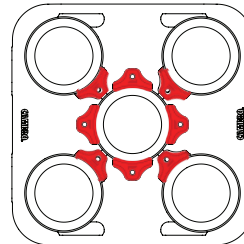

Tabak Boyu:
ø 19,7 ve 22,2 cm arası
Tabak İstifi: 5
Toplam Kapasite: 350

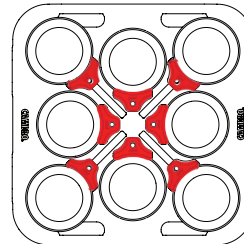

Tabak Boyu:
ø 14,6 ve 19,1 cm arası
Tabak İstifi: 8
Toplam Kapasite: 560

Model: ADCSC12PKG, 12 Kule

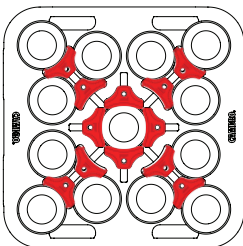

Tabak Boyu:
ø 11,7 cm arası
Tabak İstifi: 16
Toplam Kapasite: 1,120

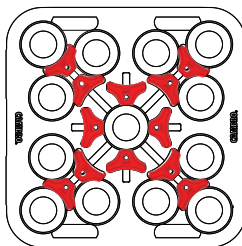

Tabak Boyu:
ø 12,1 ve 13,3 cm arası
Tabak İstifi: 13
Toplam Kapasite: 910

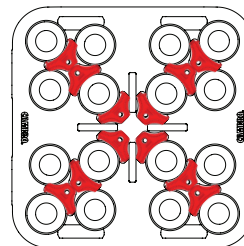

Tabak Boyu:
ø 14 cm arası
Tabak İstifi: 13
Toplam Kapasite: 910

STANDART AYARLANABİLİR TABAK TAŞIMA ARABASI S-SERİSİ

- Tek bir araba içerisinde tek bir boy tabak veya birkaç farklı boyda tabak taşıma imkânı.
- Ayarlaması kolay kule sütunlar.

Renkleri: Siyah (110),
Kayrak Taşı Mavisini (401), Alacalı Gri (480),
Koyu Kahve (131).

Tekerlekler: 2 adet 12,7 cm, hareketli ve frenli
ve 2 adet 25,4 cm iz bırakmayan tekerlek.

Vinil Örtüler NSF listesinde değildir.



11,7'den 33 cm'e kadar tabak
ve kaseleri içindir

Tek Boyutlu Tabak Depolama

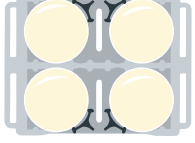

Tabak Boyu: ϕ 23,5 cm ve 33cm arası
4 Sütun (Her birinde 60 adet)
Toplam Kapasite: 240

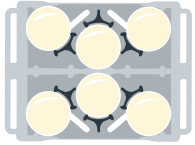

Tabak Boyu: ϕ 18,42 cm ve 23,5 cm arası
6 Sütun (60 adet)
Toplam Kapasite: 360

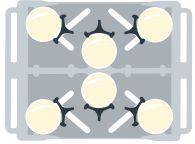

Tabak Boyu: ϕ 13,79 cm ve 18,42 cm arası
6 Sütun (Her birinde 45 adet)
Toplam Kapasite: 270

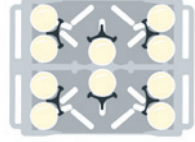

Tabak Boyu: ϕ 11,75 ve 13,34 cm arası
10 Sütun (Her birinde 45 adet)
Toplam Kapasite: 450

Karışık Boyutlu Tabak Depolama

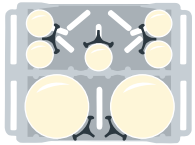

2 Sütun: ϕ 23,5 ve 33 cm arası (Her birinde 60 adet)
5 Sütun: ϕ 11,75 ve 13,34 cm (Her birinde 60 adet)
Toplam Kapasite: 345

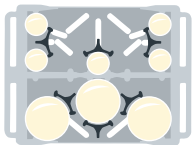

3 Sütun: ϕ 18,42 ve 23,5 cm (60 adet)
5 Sütun: ϕ 11,75 ve 13,34 cm (Her birinde 45 adet)
Toplam Kapasite: 405

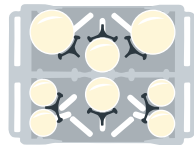

2 Sütun: ϕ 18,42 ve 23,5 cm arası (Her birinde 60 adet)
2 Sütun: ϕ 14,6 ve 18,42 cm arası (Her birinde 45 adet)
4 Sütun: ϕ 11,75 ve 13,34 cm (Her birinde 45 adet)
Toplam Kapasite: 390

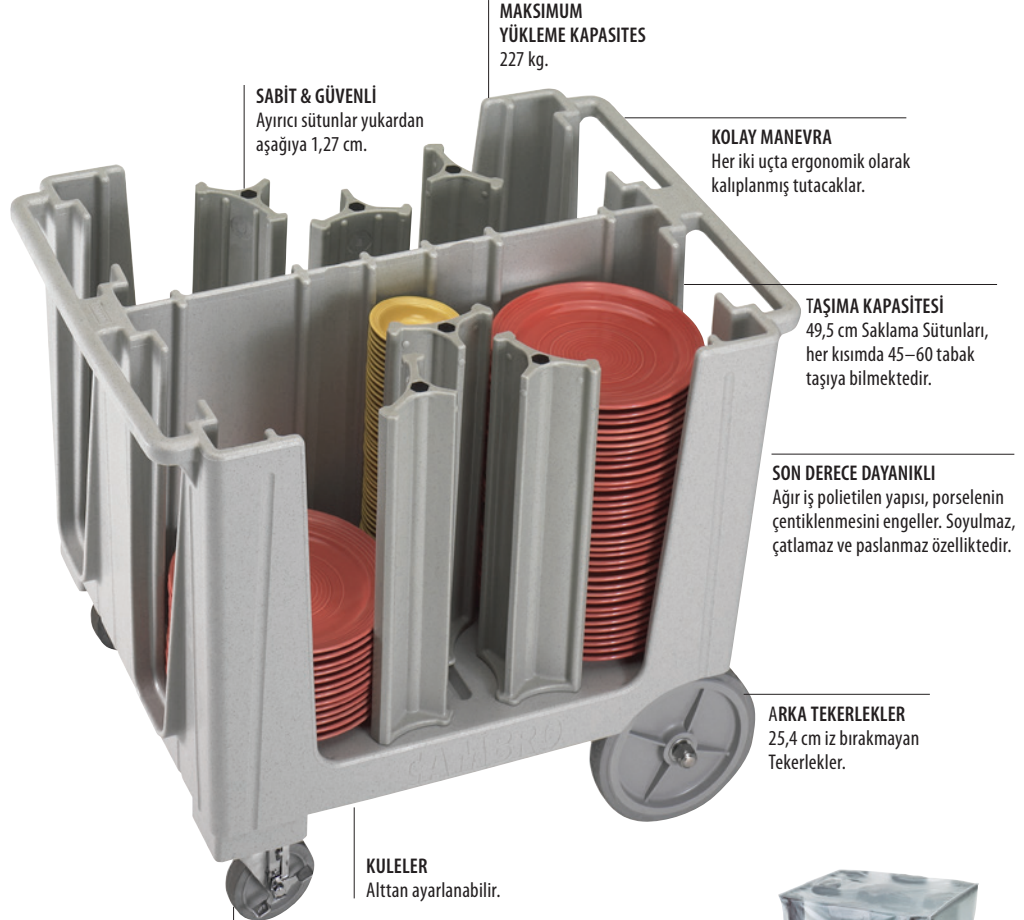

MAKSİMUM
YÜKLEME KAPASİTESİ
227 kg.

SABİT & GÜVENLİ
Ayrılcı sütunlar yukardan
aşağıya 1,27 cm.

KOLAY MANEVRA
Her iki uçta ergonomik olarak
kalıplanmış tutacaklar.

TAŞIMA KAPASİTESİ
49,5 cm Saklama Sütunları,
her kısımda 45-60 tabak
taşıya bilmektedir.

SON DERECE DAYANIKLI
Ağır iş polietilen yapısı, porselenin
çentiklenmesini engeller. Soyulmaz,
çatlamaz ve paslanmaz özelliktedir.

ARKA TEKERLEKLER
25,4 cm iz bırakmayan
Tekerlekler.

KULELER
Alttan ayarlanabilir.

ÖN TEKERLEKLER
12,7 cm hareketli
ve frenli.



Vinil Örtüler, sağlıklı saklama imkânı
için tüm taşıma arabaları ile birlikte
gelmektedir.

KOD	ADCS
KULE SAYISI	6
SÜTUN BAŞINA TABAK	Yaklaşık 45-60
GENEL ÖLÇÜLERİ G x U x Y	73 x 96 x 81 cm
Kutu Adedi: 1	Tabak boyutları 11,7 ile 33 cm arasında değişebilir.

ADC33 AYARLANABİLİR TAŞIMA ARABASI

- Tam olarak ayarlanabilir kule bölmeleriyle sınırsız çok yönlülük.
- Çeşitli şekil ve boydaki tabak, kâse ve tepsiler güvenli bir şekilde depolanabilir.
- Ergonomik, dayanıklı ve manevrası kolay.

Renkleri: Koyu Kahve (131), Kayrak Taşı Mavisi (401).

15 cm'lik Tekerlekler: 4 adet frenli ve firdöndülü ve 1 adet merkezde ve sabit.

Hijyenik vinil örtü dahildir. Örtü NSF listesinde değildir.



ADC33 ünitesi City of Industry, California ABD'den temin edilemez.



11'den 33 cm'e kadar tabak ve kaseleri tutabilmektedir

KOD	ADC33
AYIRICI SAYISI	6
SÜTUN BAŞINA TABAK	Yaklaşık 45-60
GENEL ÖLÇÜLERİ G x U x Y	76,2 x 98,43 x 90,17 cm

Kutu Adedi: 1

Her iki yan duvarda bulunan çıkıntısız ergonomik kulplar, ADC33 ünitesinin az yer kaplamasını ve rahatça kullanılabilmesini sağlar.



ADC33

Her köşede 15,24 cm'lik firdöndülü ve frenli tekerlekler.

Ünitenin merkezindeki sabit tekerlek, ünite tam dolu olduğunda dahi manevra işlemlerini son derece kolaylaştırır.

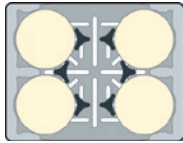

6 Bölme:
4 adet Yuvarlak istif (11-33 cm)

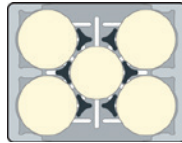

6 Bölme:
4 adet Yuvarlak istif (11-33 cm) +
1 adet Yuvarlak istif (17.5-30 cm)

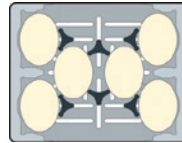

6 Bölme:
6 adet
(20,3-29,2 x 12,7-21,9 cm) Oval istif

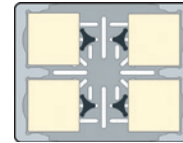

4 Bölme:
4 adet Kare istif (25-28,8 cm)

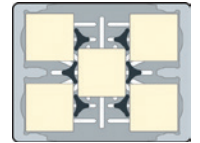

6 Bölme:
5 adet Kare istif (24-27,9 cm)

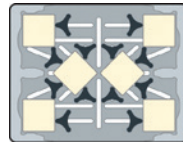

12 Bölme:
6 adet Kare veya Yuvarlak istif (15,2-20,3 cm)

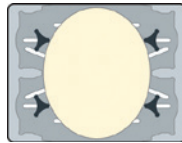

4 Bölme:
1 adet (35-73,6 cm) uzunluk x (59,9 cm) genişliğe kadar Oval tepsi istifi

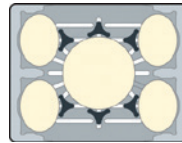

6 Bölme:
4 adet Oval (29,2 x 21,9 cm);
1 adet 40,6 cm Yuvarlak Tepsi istifi

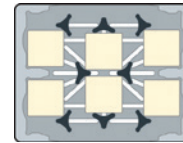

8 Bölme:
6 adet Orta Boy Kare istif (20,3 cm)

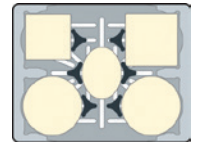

6 Bölme:
2 adet (33,7 cm) Büyük Yuvarlak,
1 adet (25,4 cm) Orta Boy Kare, 1 adet (29,2 cm) Büyük Kare, 1 adet (29,2 x 21,9 cm) Orta Boy istif

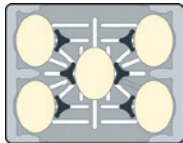

6 Bölme:
5 adet (29,2 x 21,9 cm) Oval istif

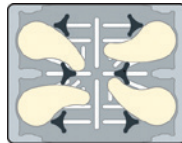

6 Bölme:
4 adet Özel Tabak istifi

POKER ÇİP "SABİT" TABAK TAŞIMA ARABASI

- Ayırıcılar, standart poker çip tasarımı şeklinde gövdenin içine kalıplanmıştır.
- Dayanıklı polietilen yapısı ile tabakların çentiklenmesini engeller.
- Büyük arka tekerler ve ön tekerlekler dönüşleri kolaylaştırır.
- İki tarafından açık yapısı ile kolay doldurma ve boşaltma imkânı sağlar.
- Her iki ucunda yer alan tutacakları kolay taşıma imkânı sağlamaktadır.

Standart Taşıyıcı Renkleri: Siyah (110), Kayrak Taşı Mavisi (401), Koyu Kahve (131), Granit Gri (191).

Standart Taşıyıcı Renkleri: Siyah (110), Koyu Kahve (131), Alacalı Gri (480).

Tekerlekler: 2 adet 12,7 cm hareketli ve frenli ve 2 adet 25,4 cm İz Bırakmayan Tekerlek.

Maksimum Yükleme Kapasitesi: 227 kg.

Vinil Örtü NSF listesinde değildir.

DCS950 U.S. Patent D 603,120S kapsamındadır.
DCS1125 U.S. Patent D 625,894 kapsamındadır.



Standart Tabak Taşıyıcılar



DC575
TABAK ÖLÇÜSÜ ARALIĞI (YUVARLAK):
14,6 cm

TAŞIYICI BAŞI GÖZ SAYISI: 6

TAŞIYICI BAŞI GÖZ SAYISI: 45-60

GENEL ÖLÇÜLERİ G x U x Y:
83 x 60 x 81 cm

Kutu Adedi: 1



DC700
TABAK ÖLÇÜSÜ ARALIĞI (YUVARLAK):
14,9-17,8 cm

TAŞIYICI BAŞI GÖZ SAYISI: 6

TAŞIYICI BAŞI GÖZ SAYISI: 45-60

GENEL ÖLÇÜLERİ G x U x Y:
83 x 60 x 81 cm

Kutu Adedi: 1



DC825
TABAK ÖLÇÜSÜ ARALIĞI (YUVARLAK):
18,1-21 cm

TAŞIYICI BAŞI GÖZ SAYISI: 4

TAŞIYICI BAŞI GÖZ SAYISI: 45-60

GENEL ÖLÇÜLERİ G x U x Y:
73 x 60,5 x 81,5 cm

Kutu Adedi: 1



DC1225
TABAK ÖLÇÜSÜ ARALIĞI (YUVARLAK):
28,9-31,1 cm

TAŞIYICI BAŞI GÖZ SAYISI: 4

TAŞIYICI BAŞI GÖZ SAYISI: 45-60

GENEL ÖLÇÜLERİ G x U x Y:
83 x 70 x 81,5 cm

Kutu Adedi: 1

Versa Tabak Taşıyıcılar



DCS950
TABAK ÖLÇÜSÜ ARALIĞI (YUVARLAK):
21,3-24,1 cm

TABAK ÖLÇÜSÜ ARALIĞI (KARE):
18,4-20,5 cm

TAŞIYICI BAŞI GÖZ SAYISI: 5

TAŞIYICI BAŞI GÖZ SAYISI: 45-60

GENEL ÖLÇÜLERİ G x U x Y:
69 x 78 x 81 cm

Kutu Adedi: 1

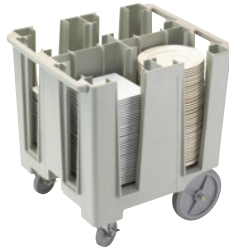

DCS1125
TABAK ÖLÇÜSÜ ARALIĞI (YUVARLAK):
24,4-28,6 cm

TABAK ÖLÇÜSÜ ARALIĞI (KARE):
21,3-24,1 cm

TAŞIYICI BAŞI GÖZ SAYISI: 4

TAŞIYICI BAŞI GÖZ SAYISI: 45-60

GENEL ÖLÇÜLERİ G x U x Y:
69 x 78 x 81 cm

Kutu Adedi: 1



CAMBOX® TAŞIMA KUTULARI

Regal (ABS)



KOD	1120CBR	1520CBR
AÇIKLAMA	Dört bölmeli sofa takımı kutusu	Cambox taşıma kutusu
ÖLÇÜLER G x U x Y	28,9 x 52 x 9,5 cm	38,9 x 50,6 x 12,5 cm

Kutu Adedi: 12 Renkler: Siyah (110), Koyu Kahve (131).



KOD	2115CBR	21157CBR	1722CBR
AÇIKLAMA	Cambox taşıma kutusu	Cambox taşıma kutusu	Cambox taşıma kutusu
ÖLÇÜLER G x U x Y	38,7 x 51,4 x 12,5 cm (tutacaklar dahil)	38,6 x 51,2 x 17,6 cm	42,9 x 55,6 x 12,1 cm
KAPLAMA	2115CBR	2115CBR	1722CBR

Kutu Adedi: 12 Renkler: Siyah (110), Koyu Kahve (131).



Polietilen



KOD	415CBP	912CBP	1120CBP	1520CBP i 1520CBPF*
AÇIKLAMA	Sofra takımı kutusu	Hizmet kutuları	Dört bölmeli sofa takımı kutusu	Cambox taşıma kutusu
ÖLÇÜLER G x U x Y	11,3 x 36 x 10,3 cm	23 x 30,6 x 13 cm	28,9 x 52 x 9,5 cm	38,9 x 50,6 x 12,5 cm
KAPLAMA	—	—	—	1520CBP

Kutu Adedi: 12 Renkler: Siyah (110), Koyu Kahve (131), Açık Gri (180). *1520CBPF modeli şu an geçerli olan 1520CBP modeli ile iç yüzeyinin düz olması dışında diğer.



KOD	1621CBP	21155CBP	21157CBP	1722CBP
AÇIKLAMA	Cambox taşıma kutusu	Cambox taşıma kutusu	Cambox taşıma kutusu	Cambox taşıma kutusu
ÖLÇÜLER G x U x Y	39,7 x 52 x 12,4 cm	38,7 x 51,4 x 12,5 cm (tutacaklar dahil)	38,6 x 51,2 x 17,6 cm	42,9 x 55,6 x 12,1 cm
KAPLAMA	—	2115CBP	2115CBP	1722CBP

Kutu Adedi: 12 Renkler: Siyah (110), Koyu Kahve (131), Açık Gri (180).

Kutu Kapağı



KOD	1520CBP	1722CBP	2115CBP	2115CBR
UYUMLU OLDUKLARI	1520CBP	1722CBR, 1722CBP	21155CBP, 21157CBP	21155CBR, 21157CBR
ÖLÇÜLER G x U	40,6 x 52 cm	44 x 56,8 cm	39,4 x 52 cm	39,4 x 52 cm

Kutu Adedi: 12 Renk: Beyaz (148).



PRO SERVİS ARABASI

- Hem müşteriye yönelik, hem de geri plandaki gıda hizmetleri için idealdir.
- Opsiyonel Hızlı Bağlanabilen Kutular ekstra depolama imkanı sunarken ürünlerin hijyenik kalmasını sağlar.
- Taşıyıcının iki tarafına da kalıplanmış gömülü ergonomik tutacaklar kolay dönüş imkanı sağlar ve iz bırakma oranını azaltır.
- Dayanıklı, tek parça polietilen yapı. Kolay temizlenebilir.
- Raflarda yüzeyleri ısıdan koruyan yükseltili kabartmalar bulunur.

Renkler: Siyah (110), Koyu Kahve (131),
Kömür Grisi (615).

Toplam taşıma kapasitesi:
Raf başı 272 kg, 90,7 kg.

Patent Bekleniyor



Üst Raf iç boyutları: 83,1 x 50 cm.



Orta ve Alt Raf iç boyutları:
87,1 x 55,1 x 25,8 cm.



Standart Servis Arabası Tekerlekleri:
2 sabit, 2 dönen frenli tekerlek



QCTB

QCSB

KOD	AÇIKLAMA	DIŞ ÖLÇÜLER U x G x Y
Service Cart Pro		
SC337	Standart Servis Arabası Tekerlekleri: 2 sabit, 2 dönen frenli tekerlek	105,4 x 60,3 x 94,3 cm
SC337S	Standart Servis Arabası Tekerlekleri: 4 adet frenli tekerlek	105,4 x 60,3 x 94,3
Opsiyonel Aksesuarlar		
QCSB	Küçük Boy Kirli Çatal-Bıçak Kutusu	40,6 x 17,8 x 30,9
QCTB	Büyük Boy Çöp Kutusu	40,6 x 17,8 x 54

Kutu Adedi: 1

KD SERVİS ARABALARI VE KD OPSİYONEL AKSESUARLARI



- Taşınabilir, dayanıklı ve ekonomik servis arabaları.
- Ray ve hafif-dokulu polipropilen raflar içeriği yerinde tutar.
- Alüminyum yükselticiler sabitlik sağlar.
- Taşıma masraflarını minimize etmek için de-monte olarak sevk edilir.
- Kurulumu kolaydır.

Araba ve Raf Panel Set Renkleri: Siyah (110), Alacalı Gri (480).

Çöp Konteynerleri ve Çatal-Bıçak Kapları Renk: Siyah (110).



BC340KD rafların her biri bir tam boy bulaşık basketi veya iki adet standart hizmet kutusu taşıyabilmektedir.

Opsiyonel raf panelleri üç tarafını kapatmak için kurulum esnasında eklenebilir. (Sadece taşıyıcı KD arabası.)

Dört kat toz boya kaplı geniş çelik tekerlekler sessiz ve kolay taşıma sağlar.

Raylar içeriği yerinde tutar.

Güçlü alüminyum yükselticiler.

BC340KD

Dayanıklı, lekeye dirençli yüzeyi kolay temizlik imkânı sağlar.

camguard
ANTIMICROBIAL HANDLES



Tek bir rafın üzerinde opsiyonel raf panelleri ile gösterilmiştir.

KOD	BC340KD	BC331KD
AÇIKLAMA	Büyük hizmet arabası	Küçük Servis Arabası
TEKERLEK ÇAPI / TİPİ	12,7 cm, 4 hareketli, frensiz	10,2 cm, 4 hareketli, frensiz
GENEL ÖLÇÜLER U x D x Y	101,6 x 54 x 95,25 cm	83,5 x 41 x 96,5 cm
RAF ÇAPI U x D x Y	80 x 52 x 29,8 cm	62 x 40 x 30 cm
YÜKLEME KAPASİTESİ	180 kg	136 kg

Kutu Adedi: 1

Opsiyonel Aksesuarlar



KOD	BC331KDTC	BC331KDSh	BC340KDP
AÇIKLAMA	30 L çöp konteyneri	9,5 L çatal – kaşık kutusu	1 yönlü, 2 uçlu KD Büyük Taşıyıcı için Tek Rafı Panel Seti
ÖLÇÜLER G x U	33 x 24 x 56 cm	33 x 24 x 18,5 cm	80,3 x 45 x 29,8 cm

Kutu Adedi: 1

SERVİS ARABALARI

- Çok amaçlı kullanılabilen, dayanıklı ve güvenilir tezgâhlar.
- Masaların kurulumu esnasında veya masaların toplanması esnasında kullanım için idealdir.
- Tek parça polietilenden yapılmış olup kalıplı kulpları ve rafları mevcuttur.
- Kenarları açık ya da kapalı olan seçenekler mevcuttur.

Renkler: Siyah (110), Kayrak Taşı Mavisi (401), Koyu Kahve (131), Sütü Kahve (157), Granit Gri (191).

BC225, BC2254S, BC11TC ve BC115SH parsiyel olarak sevk edilebilir.



Açık Arabalar



BC225
TEKERLEK ÇAP / TİPİ: 7,6 cm, 2 sabit, 2 hareketli, 1 frenli
GENEL ÖLÇÜLER U x D x Y: 71 x 41 x 82 cm
RAF ÇAP U x D x Y: 56 x 39,5 x 29 cm
YÜKLEME KAPASİTESİ: 159 kg
Kutu Adedi: 1

BC2254S
TEKERLEK ÇAP / TİPİ: 7,6 cm, 4 hareketli, 1 frenli
GENEL ÖLÇÜLER U x D x Y: 71 x 41 x 82 cm
RAF ÇAP U x D x Y: 56 x 39,5 x 29 cm
YÜKLEME KAPASİTESİ: 159 kg
Kutu Adedi: 1

BC230
TEKERLEK ÇAP / TİPİ: 12,7 cm, 2 sabit, 2 hareketli, 1 frenli
GENEL ÖLÇÜLER U x D x Y: 84,5 x 51 x 88 cm
RAF ÇAP U x D x Y: 69 x 49,5 x 29 cm
YÜKLEME KAPASİTESİ: 227 kg.
Kutu Adedi: 1

BC2304S
TEKERLEK ÇAP / TİPİ: 12,7 cm, 4 hareketli, 1 frenli
GENEL ÖLÇÜLER U x D x Y: 84,5 x 51 x 88 cm
RAF ÇAP U x D x Y: 69 x 49,5 x 29 cm
YÜKLEME KAPASİTESİ: 227 kg.
Kutu Adedi: 1

Kapalı Arabalar



BC235
TEKERLEK ÇAP / TİPİ: 2,7 cm, 2 sabit, 2 hareketli, 1 frenli
GENEL ÖLÇÜLER U x D x Y: 95 x 55 x 88 cm
RAF ÇAP U x D x Y: 79 x 52 x 29 cm
YÜKLEME KAPASİTESİ: 227 kg.
Kutu Adedi: 1

BC2354S
TEKERLEK ÇAP / TİPİ: 12,7 cm, 4 hareketli, 1 frenli
GENEL ÖLÇÜLER U x D x Y: 95 x 55 x 88 cm
RAF ÇAP U x D x Y: 79 x 52 x 29 cm
YÜKLEME KAPASİTESİ: 227 kg.
Kutu Adedi: 1

BC330
TEKERLEK ÇAP / TİPİ: 12,7 cm, 2 sabit, 2 hareketli 1 frenli
GENEL ÖLÇÜLER U x D x Y: 84,5 x 51 x 88 cm
RAF ÇAP U x D x Y: 69 x 46,5 x 29 cm
YÜKLEME KAPASİTESİ: 227 kg.
Kutu Adedi: 1

BC3304S
TEKERLEK ÇAP / TİPİ: 12,7 cm, 4 hareketli, 1 frenli
GENEL ÖLÇÜLER U x D x Y: 84,5 x 51 x 88 cm
RAF ÇAP U x D x Y: 69 x 46,5 x 29 cm
YÜKLEME KAPASİTESİ: 227 kg.
Kutu Adedi: 1

Opsiyonel Aksesuarlar

KOD	BC11TC*	BC115SH*
AÇIKLAMA	42 L Çöp Konteyneri	6,6 L Çatal – Kaşık Kutusu
ÖLÇÜLER W x D x H	35 x 20,6 x 53,7 cm	36,8 x 15,2 x 13,7 cm

Kutu Adedi: 1 *BC11TC & BC115SH, KD Servis veya Taşıma Arabalarına uymayacaktır.
BC11TC & BC115SH sadece Siyah (110) ve Koyu Kahverengi (131).



BC11TC



BC115SH